

STOP

 **AERTECNICA**
think clean

TUBO[®]
Airway to Comfort

Indice

CRP 04-21

Centrali aspiranti settore Residenziale e Professionale 4

Linea Perfetto INOX TXA	8
Linea Perfetto INOX TX	12
Linea Unica INOX UX	16
QB a incasso	20
QB a parete	24
Linea X-PERT RT	28
TUBÒ Link	32
Dinamic Control Display	34
Kit Pannello Remote	36

PAA 04-21

Prese aspiranti e accessori 40

Presa aspirante PRATICO	43
Prese aspiranti New Air - ABB	45
Prese aspiranti New Air - AVE	45
Prese aspiranti New Air Touch	47
Prese aspiranti New Air - BTICINO	49
Prese aspiranti New Air Living Now	51
Prese aspiranti New Air - GEWISS	53
Prese aspiranti New Air - LEGRAND	54
Prese aspiranti New Air - VIMAR	55
Prese aspiranti SIRIO New Air	58
Prese aspiranti LOGIK New Air	58
Accessori complementari prese aspiranti New Air	58
Prese aspiranti SQUARE	59
Accessori complementari prese aspiranti SQUARE	59
Prese aspiranti VAC PAN	60
Presa aspirante OPEN	61
Tubo flessibile per sistema PRATICO Ø 32	62
Tubi flessibili per impianto tradizionale Ø 32	63
Kit accessori pulizia	65
Kit wireless	66

MAI 04-21

Materiale per impianti 68

Controprese	72
Materiale impiantistico per installazione centrali	73
Set predisposizione	75
Materiale impiantistico Ø 50	78
Materiale impiantistico Ø 63	80
Materiale impiantistico Ø 80	81
Materiale impiantistico Ø 100	82
Altro materiale impiantistico	83

CTI 04-21

Centrali aspiranti settore Terziario e Industriale 84

Linea Kompatta KT	90
Linea modulare terziario	94
I moduli aspiranti	96
I separatori polvere	98
Dinamic Control Display	112

*Tutte le immagini riportate nel presente documento sono proprietà di Aertecnica SpA®
A termini di legge ne è vietato ogni riproduzione.
Tutti i segni distintivi (marchi, slogan, disegni) menzionati sono di titolarità di Aertecnica SpA®, la quale ha sugli stessi dei diritti di esclusiva.
Tutti i dati e le indicazioni tecniche citate nella presente pubblicazione, sono indicativi.
L'azienda si riserva il diritto di modificarli senza preavviso. ®*

CATALOGO/LISTINO CRP 04-21

Centrali aspiranti
settore residenziale e professionale



*Guarda il listino
in formato elettronico*





TUBÒ la soluzione per respirare aria pulita



Moderna e tecnologica, pulita e rispettosa dell'ambiente in cui viviamo: la casa secondo TUBÒ.

TUBÒ è l'impianto Multiservizio di Aertecnica, composto da una rete di tubi che parte da una o più prese aspiranti e termina in una centrale posizionata in un luogo dedicato.

Le polveri, aspirate tramite gli accessori e il tubo flessibile, transitano nella rete tubiera ermetica, fino a raggiungere la centrale aspirante dove si depositano e da dove l'aria, dopo essere stata filtrata, viene espulsa all'esterno dell'edificio.

È il miglior sistema per la pulizia degli ambienti: igienico, veloce, efficace, sicuro e silenzioso. Utilizzando TUBÒ, a differenza di altri aspirapolvere, o sistemi di pulizia tradizionali, batteri e micropolveri, principali cause di allergie e malattie respiratorie, non vengono rimessi in circolo negli ambienti appena puliti.





Il sistema TUBÒ

TUBÒ, l'impianto Multiservizio di Aertecnica, non è solo la migliore soluzione per la pulizia della tua casa, ma anche un investimento per la tua salute e il tuo benessere, oltre ad essere un valore aggiunto per la tua abitazione. Nelle nuove tipologie di costruzione, dove

si presta maggior attenzione al risparmio energetico, gli ambienti, sempre più ermetici, causano un peggioramento della qualità dell'aria. Senza accorgercene, respiriamo micropolveri e allergeni che a lungo termine possono essere

causa di gravi problemi che compromettono la salute e il benessere generale. TUBÒ è l'unica soluzione efficace per eliminare completamente il ricircolo delle micropolveri, contribuendo al necessario ricambio d'aria.



Linea Perfetto Inox TXA

Elegante, tecnologica e tanto altro...



La linea Perfetto Inox TXA coniuga i più alti vantaggi tecnici e funzionali con l'eleganza del design e la ridotta manutenzione, grazie all'esclusivo dispositivo APF.

La linea Perfetto Inox TXA raggiunge un equilibrio ottimale tra tecnologia, design, resistenza e ridotta manutenzione, grazie alle sue caratteristiche funzionali ed ergonomiche che ne semplificano sia l'installazione che l'utilizzo.

Una sintesi che coniuga perfettamente esigenze tecniche, come la necessità di installazione della centrale anche in ambienti esterni, con la semplicità di controllo attraverso il display a bordo macchina e i dispositivi di monitoraggio remoto applicabili ad essa.

Dispositivo APF

L'esclusivo dispositivo APF brevettato, è un sistema di pulizia automatica della cartuccia filtrante, che riduce notevolmente gli interventi di manutenzione mantenendo per lungo tempo una alta efficienza aspirante della centrale.

Design

Un'immagine stilistica e affascinante dalle linee forti. Bellezza autentica, design funzionale insieme ad un'estetica al di là di ogni trend.

Robustezza e materiali di alta qualità

La costruzione in acciaio inox AISI 304 che caratterizza tutte le centrali aspiranti della linea Perfetto TXA, unita all'utilizzo di materie plastiche antiurto ad alta resistenza, con trattamenti che ne garantiscono un'elevato contrasto all'usura e agli agenti atmosferici, fanno di questa linea la massima espressione di affidabilità.

Semplicità di installazione

La progettazione della linea TXA è stata realizzata con una forte attenzione alla semplicità di installazione. Il doppio ingresso polveri, la doppia espulsione dell'aria, e la esclusiva staffa "quick fix" consentono la massima flessibilità e semplicità di installazione, qualunque sia la posizione della centrale, con possibilità di collegamento delle tubazioni sia sul lato destro che su quello sinistro.

Soft Start

L'avviamento Soft Start, presente anche nella linea TXA, permette una maggior durata delle componenti elettriche ed elettroniche e una riduzione dei consumi.

Grado di protezione IP

Le centrali TXA sono certificate con un alto grado di protezione che va da un minimo di IP43 ad un massimo di IP55 a seconda della modalità di espulsione dell'aria (vedi schede tecniche).

Sempre sotto controllo

Le segnalazioni luminose a Led e i pulsanti integrati sul pannello posizionato sulla parte frontale della centrale, permettono di monitorarne lo stato di funzionamento ed effettuare una serie di controlli. La possibilità di integrazione con altri dispositivi a richiesta, ne permette il controllo da remoto anche con collegamenti ai sistemi domotici più diffusi.

Manutenzione ridotta, semplificata e in sicurezza

Il sistema APF riduce gli interventi di manutenzione alla cartuccia filtrante, in materiale poliestere facilmente rigenerabile e di ampia superficie, ma quando questi si rendono necessari, la sua rimozione o ripristino sono estremamente semplici e precisi, grazie al sistema di auto-centraggio della cartuccia e al suo serraggio semplificato.

Il sacchetto di raccolta delle polveri, con sistema di chiusura a lacci, prima della completa apertura del contenitore, ne permette la sua estrazione evitando il contatto diretto con le polveri; la sua sostituzione è facilitata dal fissaggio al contenitore, semplice e intuitivo.

Le centrali TXA sono dotate di una presa aspirante integrata sul fronte della macchina. È possibile collegare il tubo flessibile direttamente alla centrale evitando di dover aggiungere un ulteriore punto presa all'impianto.

Le comode tasche laterali possono alloggiare il manuale uso e manutenzione e i sacchetti di ricambio.



- a**
 - Doppia espulsione aria destra/sinistra
 - Alto grado di protezione Elettrica
 - Scheda Evolution Soft Start
 - Motore elettrico
 - Sensore di temperatura
 - Vano motore insonorizzato
 - Display AVI
 - Cavo alimentazione centrale aspirante
 - Cavo attivazione linea prese
- b**
 - Doppio ingresso polveri destra/sinistra
 - Presa aspirante integrata
 - Cartuccia filtro Precision
 - Sistema APF (APF System)*
 - Staffa Quick Fix
 - Tasche laterali multifunzione
- c**
 - Maniglie ergonomiche
 - Cono convogliatore
 - Sacco polveri CLEAN BAG a chiusura ermetica
 - Contenitore polveri aggancio/sgancio facilitato
 - Sistema di bloccaggio del sacchetto Clean Bag



*APF System, sistema Autopulizia Filtro, brevetto Aertecnica IT1397753



Le centrali aspiranti Perfetto Inox TXA sono garantite 5 anni (formula 2 + 3 anni). L'estensione di Garanzia di 3 anni si attiva esclusivamente On-Line sul sito www.aertecnica.com alla voce "Registra la tua garanzia" compilando i dati richiesti.

Materiale a corredo



Manicotto in gomma



Kit viti di fissaggio e antivibranti



Griglie per espulsione diretta dell'aria



Fascette in Nylon



Tappo per espulsione aria canalizzata

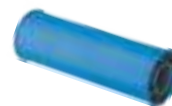

Silenziatore per espulsione aria



Sistema APF

Sistema di filtraggio autopulente

Brevetto Aertecnica IT1397753



Il sistema APF è un sistema innovativo e brevettato che utilizza vibrazione per ridurre il deposito di polvere e l'intasamento della cartuccia filtrante. Il sistema autopulente è auto-alimentato dall'aria aspirata, non ha consumi elettrici aggiuntivi. Durante il funzionamento in modo variabile in base all'aria aspirata, una turbina aziona una massa che crea una vibrazione nella cartuccia filtrante con la conseguente riduzione del deposito polveri che la intasano. Riduce gli interventi di manutenzione sul filtro e garantisce capacità di aspirazione a livelli ottimali più a lungo.



TX4A



TX3A



TX2A



		Q.tà conf.	Prezzo unitario
CMTX4A	Centrale PERFETTO INOX TX4A - Con autopulizia filtro Sistema APF di serie. Componenti per il fissaggio, staffa Quick Fix e Silenziatore inclusi.	1	€ 3.180,00
CMTX3A	Centrale PERFETTO INOX TX3A - Con autopulizia filtro Sistema APF di serie. Componenti per il fissaggio, staffa Quick Fix e Silenziatore inclusi.	1	€ 2.680,00
CMTX2A	Centrale PERFETTO INOX TX2A - Con autopulizia filtro Sistema APF di serie. Componenti per il fissaggio, staffa Quick Fix e Silenziatore inclusi.	1	€ 2.300,00





Tabella tecnica

Linea		PERFETTO INOX TXA		
Modello		TX4A	TX3A	TX2A
Alimentazione	Volt (Vac)	220/240	220/240	220/240
Potenza motore	Watts (W)	1.590	1.350	1.600
Frequenza	Hz	50/60	50/60	50/60
Protezione elettrica	IP	IP45 ¹ /IP43 ²	IP45 ¹ /IP43 ²	IP55 ¹ /IP43 ²
Giri motore	rpm (giri/min.)	31.672	29.892	46.480
Rumorosità	dB	64,5	64	63
Stadi Turbina	n°	3	3	1
Alimentazione prese	Volt (V)	12	12	12
Potenza d'aspirazione	Air Watts	566	526	653
Portata aria	m³/h	168	174	195
Depressione max.	mbar	415	374	313
Superficie cartuccia filtro	cm²	12.300	12.300	8.200
Materiale cartuccia filtro		POLIESTERE		
Capacità contenitore	litri	22	22	13,5
Altezza	cm	115	115	90
Diametro	cm	34	34	30
Peso	kg	17,3	17,3	13,8

¹Espulsione Convogliata con tubazione di espulsione | ²Espulsione diretta



Accessori complementari

			Q.tà conf.	Prezzo unit.
	 	CMT820 Tubò Link Accessorio per il monitoraggio e il reset in tempo reale del sistema aspirapolvere centralizzato TUBÒ sotto rete Wi-Fi o in Remoto (da qualsiasi luogo), tramite App dedicata. Maggiori info a pag. 32	1	€ 220,00
		CMT800 Dynamic Control Display Display per il monitoraggio e il reset in tempo reale del sistema aspirapolvere centralizzato TUBÒ (montaggio a parete). PLACCA ELETTRICA NON INCLUSA Maggiori info a pag. 34	1	€ 370,00

Ricambi di consumo



			Q.tà conf.	Prezzo unit.
		CM982 Cartuccia filtro PRECISION in poliestere lavabile Per TX2A. Dimensioni: 20 cm H x Ø16 cm. Contiene kit di protezione con mascherina e guanti.	1	€ 90,00
		CM983 Cartuccia filtro PRECISION in poliestere lavabile Per TX3A, TX4A. Dimensioni: 30 cm H x Ø16 cm. Contiene kit di protezione con mascherina e guanti.	1	€ 110,00
		CM984 Sacchetti CLEAN BAG con sistema di chiusura ermetica Per TX2A. (conf. pz 5) La chiusura ermetica dei sacchetti Clean Bag, evita il contatto diretto con le polveri.	5	€ 14,00
		CM985 Sacchetti CLEAN BAG con sistema di chiusura ermetica Per TX3A, TX4A. (conf. pz 5) La chiusura ermetica dei sacchetti Clean Bag, evita il contatto diretto con le polveri.	5	€ 14,00



Linea Perfetto Inox TX

Elegante e tecnologica



La linea Perfetto Inox TX coniuga i più alti vantaggi tecnici e funzionali con l'eleganza del design.

La linea Perfetto Inox TX raggiunge un equilibrio ottimale tra tecnologia, design, resistenza, grazie alle sue caratteristiche funzionali ed ergonomiche che ne semplificano sia l'installazione che l'utilizzo.

Una sintesi che coniuga perfettamente esigenze tecniche, come la necessità di installazione della centrale anche in ambienti esterni, con la semplicità di controllo attraverso il display a bordo macchina e i dispositivi di monitoraggio remoto applicabili ad essa.

Design

Un'immagine stilistica e affascinante dalle linee forti. Bellezza autentica, design funzionale insieme ad un'estetica al di là di ogni trend.

Robustezza e materiali di alta qualità

La costruzione in acciaio inox AISI 304 che caratterizza tutte le centrali aspiranti della linea Perfetto TX, unita all'utilizzo di materie plastiche antiurto ad alta resistenza, con trattamenti che ne garantiscono un'elevato contrasto all'usura e agli agenti atmosferici, fanno di questa linea la massima espressione di affidabilità.

Semplicità di installazione

La progettazione della linea TX è stata realizzata con una forte attenzione alla semplicità di installazione. Il doppio ingresso polveri, la doppia espulsione dell'aria, e la esclusiva staffa "quick fix" consentono la massima flessibilità e semplicità di installazione, qualunque sia la posizione della centrale con possibilità di collegamento delle tubazioni sia sul lato destro che quello sinistro.

Soft Start

L'avviamento Soft Start, presente anche nella linea TX, permette una maggior durata delle componenti elettriche ed elettroniche e una riduzione dei consumi.

Grado di protezione IP

Le centrali TX sono certificate con un alto grado di protezione che va da un minimo di IP43 ad un massimo di IP55 a seconda della modalità di espulsione dell'aria (vedi schede tecniche).

Sempre sotto controllo

Le segnalazioni luminose a Led e i pulsanti integrati sul pannello posizionato sulla parte frontale della centrale, permettono di monitorarne lo stato di funzionamento ed effettuare una serie di controlli. La possibilità di integrazione con altri dispositivi a richiesta, ne permette il controllo da remoto anche con collegamenti ai sistemi domotici più diffusi.

Manutenzione semplificata e in sicurezza

Gli interventi di manutenzione alla cartuccia filtrante, in materiale poliestere facilmente rigenerabile e di ampia superficie, quando necessari sono estremamente semplici e precisi, grazie al sistema di auto-centraggio della cartuccia e al suo serraggio semplificato.

Il sacchetto di raccolta delle polveri, con sistema di chiusura a lacci, prima della completa apertura del contenitore, ne permette la sua estrazione evitando il contatto diretto con le polveri, la sua sostituzione è facilitata dal fissaggio al contenitore, semplice e intuitivo.

Le centrali TX sono dotate di una presa aspirante integrata sul fronte della macchina. È possibile collegare il tubo flessibile direttamente alla centrale evitando di dover aggiungere un ulteriore punto presa all'impianto.

Le comode tasche laterali possono alloggiare il manuale uso e manutenzione e i sacchetti di ricambio.

- a**
 - Doppia espulsione aria destra/sinistra
 - Alto grado di protezione Elettrica (vedi scheda tecnica).
 - Scheda Evolution Soft Start
 - Motore elettrico
 - Sistema di comunicazione MODBUS
 - Sensore di temperatura
 - Vano motore insonorizzato
 - Display AVI
 - Cavo alimentazione centrale aspirante
 - Cavo attivazione linea prese
- b**
 - Doppio ingresso polveri destra/sinistra
 - Presa aspirante integrata
 - Cartuccia filtro Precision
 - Staffa Quick Fix
 - Tasche laterali multifunzione
- c**
 - Maniglie ergonomiche
 - Cono convogliatore
 - Sacco polveri CLEAN BAG a chiusura ermetica
 - Contenitore polveri aggancio/sgancio facilitato
 - Sistema di bloccaggio del sacchetto Clean Bag



Le centrali aspiranti Perfecto Inox TX sono garantite 5 anni (formula 2 + 3 anni). L'estensione di Garanzia di 3 anni si attiva esclusivamente On-Line sul sito www.aertecnica.com alla voce "Registra la tua garanzia" compilando i dati richiesti.

Materiale a corredo



Manicotto in gomma



Kit viti di fissaggio e antivibranti



Griglie per espulsione diretta dell'aria



Fascette in Nylon



Tappo per espulsione aria canalizzata



Silenziatore per espulsione aria. Non compreso nel modello TX1.



Clean Bag

Sacco polveri a chiusura ermetica

Il sacchetto di raccolta delle polveri, con sistema di chiusura a lacci, prima della completa apertura del contenitore, ne permette la sua estrazione evitando il contatto diretto con le polveri; la sua sostituzione è facilitata dal fissaggio al contenitore, semplice e intuitivo.



TX4



TX3



TX2



TX1



		Q.tà conf.	Prezzo unit.
CMTX4	Centrale PERFETTO INOX TX4 Componenti per il fissaggio, staffa Quick Fix e Silenziatore inclusi.	1	€ 2.540,00
CMTX3	Centrale PERFETTO INOX TX3 Componenti per il fissaggio, staffa Quick Fix e Silenziatore inclusi.	1	€ 2.150,00
CMTX2	Centrale PERFETTO INOX TX2 Componenti per il fissaggio, staffa Quick Fix e Silenziatore	1	€ 1.840,00
CMTX1	Centrale PERFETTO INOX TX1 Componenti per il fissaggio, staffa Quick Fix inclusi.	1	€ 1.470,00



Tabella tecnica

Linea		PERFETTO INOX TX			
Modello		TX4	TX3	TX2	TX1
Alimentazione	Volt (Vac)	220/240	220/240	220/240	220/240
Potenza motore	Watts (W)	1.590	1.350	1.600	1.260
Frequenza	Hz	50/60	50/60	50/60	50/60
Protezione elettrica	IP	IP45 ¹ /IP43 ²	IP45 ¹ /IP43 ²	IP55 ¹ /IP43 ²	IP55 ¹ /IP43 ²
Giri motore	rpm (giri/min.)	31.672	29.892	46.480	43.507
Rumorosità	dB	64,5	64	63	62,5
Stadi Turbina	n°	3	3	1	1
Alimentazione prese	Volt (V)	12	12	12	12
Potenza d'aspirazione	Air Watts	566	526	653	504
Portata aria	m³/h	168	174	195	207
Depressione max.	mbar	415	374	313	270
Superficie cartuccia filtro	cm²	12.300	12.300	8.200	8.200
Materiale cartuccia filtro		POLIESTERE			
Capacità contenitore	litri	22	22	13,5	13,5
Altezza	cm	115	115	90	60
Diametro	cm	34	34	30	30
Peso	kg	16,3	16,3	12,8	10

¹Espulsione Convogliata con tubazione di espulsione | ²Espulsione diretta





Accessori complementari

			Q.tà conf.	Prezzo unit.
	CM835	Silenziatore sfiato esterno per tutte le centrali monofase Incluso di serie sui modelli TX4 - TX3 - TX2. Dimensioni: 30 cm L x Ø10 cm	1	€ 38,00
	CMT820	Tubò Link Accessorio per il monitoraggio e il reset in tempo reale del sistema aspirapolvere centralizzato TUBÒ sotto rete Wi-Fi o in Remoto (da qualsiasi luogo), tramite App dedicata. Maggiori info a pag. 32	1	€ 220,00
	CMT800	Dynamic Control Display Display per il monitoraggio e il reset in tempo reale del sistema aspirapolvere centralizzato TUBÒ (montaggio a parete). PLACCA ELETTRICA NON INCLUSA Maggiori info a pag. 34	1	€ 370,00



Ricambi di consumo

			Q.tà conf.	Prezzo unit.
	CM982	Cartuccia filtro PRECISION in poliestere lavabile Per TX1, TX2. Dimensioni: 20 cm H x Ø16 cm. Contiene kit di protezione con mascherina e guanti.	1	€ 90,00
	CM983	Cartuccia filtro PRECISION in poliestere lavabile Per TX3, TX4. Dimensioni: 30 cm H x Ø16 cm. Contiene kit di protezione con mascherina e guanti.	1	€ 110,00
	CM984	Sacchetti CLEAN BAG con sistema di chiusura ermetica Per centrali, TX1, TX2. (conf. pz 5) La chiusura ermetica dei sacchetti Clean Bag, evita il contatto diretto con le polveri.	5	€ 14,00
	CM985	Sacchetti CLEAN BAG con sistema di chiusura ermetica Per centrali, TX3, TX4. (conf. pz 5) La chiusura ermetica dei sacchetti Clean Bag, evita il contatto diretto con le polveri.	5	€ 14,00



Linea Unica Inox UX

Semplice e affidabile



Frutto dell'esperienza di Aertecnica, la linea UNICA racchiude, nella sua semplicità, la qualità dei prodotti Aertecnica e prestazioni che non temono confronti sul mercato.

Ideale per utilizzi in ambienti interni, la linea di centrali UNICA, estremamente silenziosa, è in grado di esprimere un concentrato di robustezza, prestazioni e facilità d'uso.

Design

Linea pulita ma elegante nella sua semplicità.

Robustezza e materiali di alta qualità

La costruzione in acciaio inox AISI 304, che caratterizza tutte le centrali aspiranti della linea UNICA, unita all'utilizzo di materie plastiche antiurto ad alta resistenza, con trattamenti che ne garantiscono un'elevato contrasto all'usura e agli agenti atmosferici, fanno di questa linea la massima espressione di affidabilità.

Semplicità di installazione

Realizzata con una grande attenzione alla semplicità di installazione, il doppio ingresso polveri e la staffa di fissaggio a scorrimento rendono la sua installazione semplice e veloce.

Soft Start

Pur nella sua semplicità non manca la tecnologia. L'avviamento Soft Start, presente anche nella linea Unica, permette una maggior durata delle componenti elettriche ed elettroniche e una riduzione dei consumi.

Sempre sotto controllo

Il monitoraggio delle funzioni da remoto è possibile tramite un apposito dispositivo su richiesta.

Manutenzione semplificata e in sicurezza

Gli interventi di manutenzione alla cartuccia filtrante, in materiale poliestere facilmente rigenerabile e di ampia superficie, quando necessari, sono estremamente semplici e precisi, grazie al sistema di auto-centraggio.

- a**
 - Scheda elettronica SOFT START
 - Motore elettrico insonorizzato ad elevate prestazioni
 - Sensore di temperatura
 - Vano motore insonorizzato

- b**
 - Doppio ingresso polveri destra/sinistra
 - Cartuccia filtro in poliestere
 - Staffa fissaggio rapido

- c**
 - Cono guarnizione convogliatore polveri
 - Contenitore polveri aggancio/sgancio facilitato con maniglie ergonomiche



Le centrali aspiranti Unica Inox UX sono garantite 5 anni (formula 2 + 3 anni). L'estensione di Garanzia di 3 anni si attiva esclusivamente On-Line sul sito www.aertecnica.com alla voce "Registra la tua garanzia" compilando i dati richiesti.

Materiale a corredo



Manicotto in gomma



Staffa a muro, kit antivibranti e minuteria di fissaggio



Cavo 12V con presa



Fascette in Nylon



Cavo di alimentazione 230V



Silenziatore per espulsione aria. Non compreso nei modelli UX1 e UX2.



UX3



UX2



UX1







		Q.tà conf.	Prezzo unit.
CMUX3	Centrale UNICA INOX UX3 Componenti per il fissaggio, staffa Quick Fix e Silenziatore inclusi.	1	€ 1.760,00
CMUX2	Centrale UNICA INOX UX2 Componenti per il fissaggio, staffa Quick Fix e Silenziatore inclusi.	1	€ 1.470,00
CMUX1	Centrale UNICA INOX UX1 Componenti per il fissaggio, staffa Quick Fix e Silenziatore inclusi.	1	€ 1.180,00

Tabella tecnica

Linea		UNICA INOX UX		
Modello		UX3	UX2	UX1
Alimentazione	Volts	220/240	220/240	220/240
Potenza motore	W	1.650	1.600	1.260
Frequenza	Hz	50/60	50/60	50/60
Protezione elettrica	IP	IP21	IP21	IP21
Giri motore	rpm	31.014	46.480	43.507
Rumorosità	dB	58	55,6	57
Stadi Turbina	n°	2	1	1
Alimentazione prese	Volt (V)	12	12	12
Potenza d'aspirazione	Air Watts	690	653	504
Portata aria	m³/h	238	195	207
Depressione max.	mbar	320	313	270
Superficie cartuccia filtro	cm³	8.000	8.000	4.000
Materiale cartuccia filtro	Material	POLIESTERE	POLIESTERE	POLIESTERE
Capacità contenitore	litres	23	15	15
Altezza	cm	103	90	64
Diametro	cm	32	28	28
Peso	kg	15,8	12,3	9,3
Soft Start		Sì	Sì	Sì
Ingresso polveri destro/sinistro		Sì	Sì	Sì



Accessori complementari

			Q.tà conf.	Prezzo unit.
	CM835	Silenziatore sfiato esterno per tutte le centrali monofase Incluso di serie sul modello UX3. Per i modelli UX1 e UX2 è necessario abbinare il convogliatore di espulsione aria cod. CM640 Dimensioni: 30 cm L x Ø10 cm	1	€ 38,00
	CM640	Convogliatore espulsione aria in plastica per UX1 e UX2	1	€ 24,00
 	CM8890	Kit pannello Remote per centrale QB Q200, Unica Inox UX completo di placca elettrica Pannello con led per il monitoraggio centrale in tempo reale del sistema aspirapolvere centralizzato TUBÒ Maggiori info a pag. 36	1	€ 200,00
	CMT800	Dynamic Control Display Display per il monitoraggio e il reset in tempo reale del sistema aspirapolvere centralizzato TUBÒ (montaggio a parete). PLACCA ELETTRICA NON INCLUSA Maggiori info a pag. 34	1	€ 370,00



Ricambi di consumo

			Q.tà conf.	Prezzo unit.
	CM832	Cartuccia filtro in poliestere lavabile Per UX1. Dimensioni: 18 cm H x Ø13,2 cm Contiene kit di protezione con mascherina e guanti	1	€ 60,00
	CM828	Cartuccia filtro in poliestere lavabile Per UX2, UX3. Dimensioni: 34 cm H x Ø13,5 cm Contiene kit di protezione con mascherina e guanti	1	€ 80,00



QB a incasso

Innovazione a affidabilità senza paragoni



Frutto dell'esperienza di studi di ricerca, la linea QB rivoluziona il concetto di centrale aspirante, garantendo la qualità del prodotto Aertecnica e prestazioni che non temono confronti sul mercato.

La centrale QB a incasso è ideale per utilizzi in ambienti sia interni che esterni, estremamente silenziosa, è esteticamente, acusticamente e termicamente a impatto zero sull'edificio.

È un concentrato di innovazione che garantisce prestazioni, facilità d'uso e dimensioni contenute.

Design e innovazione

Linea pulita ma elegante, ad incasso è perfettamente integrabile in qualsiasi edificio. È possibile verniciare la copertura della centrale dello stesso colore dell'immobile in modo da integrarla al massimo all'estetica globale.

La struttura centrale è composta da due corpi principali, accoppianti con sistema magnetico, che compongono nel vano filtrante una struttura ciclonica a flusso d'aria elicoidale che permette un elevato abbattimento delle polveri in ingombri molto ridotti. È installabile in pareti di spessore superiore a 30 cm.

Affidabilità dei materiali di alta qualità

La costruzione in materie plastiche antiurto ad alta resistenza, con trattamenti che ne garantiscono un'elevato contrasto all'usura e agli agenti atmosferici, fanno di questa linea la massima espressione di affidabilità e durata.

Semplicità di installazione

Realizzata con una grande attenzione alla semplicità di installazione, l'inserimento della centrale nella cassa di predisposizione si effettua in pochi minuti senza dover forare le pareti o utilizzare sistemi di ancoraggio supplementari.

L'espulsione dell'aria è frontale, direttamente dallo sportello della centrale, ma in caso di necessità, l'aria può essere convogliata utilizzando i dispositivi in dotazione.

Soft Start

Pur nella sua semplicità, non manca la tecnologia. L'avviamento soft start, presente anche nella linea QB, permette una maggior durata delle componenti elettriche ed elettroniche e una riduzione dei consumi.

Grado di protezione IP

La centrale QB a incasso è certificata con un alto grado di protezione che va da un minimo di IP43 ad un massimo di IP55, a seconda della modalità di espulsione dell'aria (vedi schede tecniche).

Test termo acustico a impatto zero

L'Istituto Giordano, laboratorio di prova ed ente accreditato, ha testato l'impatto termo acustico in condizioni statiche, sia come predisposizione (con la sola cassa ad incasso), che come installazione completa (aggiungendo centrale e cornice di finitura), certificando l'impatto zero della centrale sull'edificio. Disponibili test report n°300991 e 301065.

Sempre sotto controllo

Il monitoraggio delle funzioni da remoto è possibile tramite un apposito dispositivo su richiesta.

Manutenzione semplificata e in sicurezza

Gli interventi di manutenzione alla cartuccia filtrante, in materiale poliestere facilmente rigenerabile e di ampia superficie, quando necessari, sono estremamente semplici e precisi, grazie al sistema di auto-centraggio.

L'accesso al vano centrale è possibile in massima sicurezza, estraendo i coperchi frontali ad aggancio magnetico (operazione intuitiva fattibile in spazi anche molto ridotti); in pochi secondi si ha accesso sia alla cartuccia filtrante che al contenitore polveri di raccolta ecobox (sigillabile al momento dello smaltimento, una volta riempito).

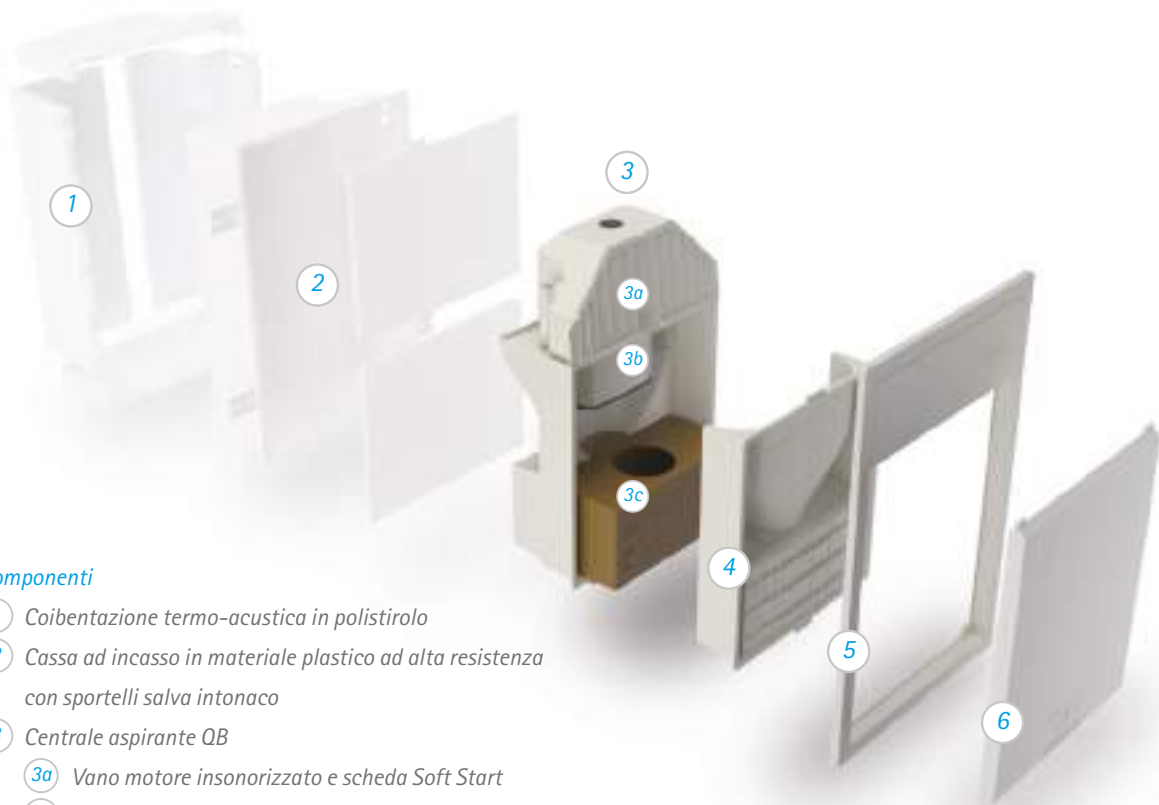

Componenti

- ① Coibentazione termo-acustica in polistirolo
- ② Cassa ad incasso in materiale plastico ad alta resistenza con sportelli salva intonaco
- ③ Centrale aspirante QB
 - ③a Vano motore insonorizzato e scheda Soft Start
 - ③b Vano ciclonico e filtro in poliestere lavabile ad elevata superficie
 - ③c Contenitore polvere in cartone ecologico biodegradabile, ECOBOX
- ④ Sportello interno con chiusura magnetica
- ⑤ Cornice in materiale plastico ad alta resistenza
- ⑥ Sportello in materiale plastico ad alta resistenza



Materiale a corredo



Gommini rettangolari per espulsione aria vano motore



Guarnizione ingresso polveri/espulsione aria



Viti di fissaggio

QB a incasso



* IP55 con espulsione aria canalizzata | IP45 con espulsione aria dallo sportello
Brevetto Aertecnica IT1378541

Le centrali aspiranti QB Aertecnica sono garantite 5 anni (formula 2 + 3 anni).
L'estensione di Garanzia di 3 anni si attiva esclusivamente On-Line sul sito
www.aertecnica.com alla voce "Registra la tua garanzia" compilando i dati
richiesti.

			Q.tà conf	Prezzo unit.
	CM200Q	<p>Centrale QB Q200</p> <p>QB non utilizza la tecnologia di avviamento con Wireless. QB è compatibile con il sistema PRATICO</p> <p>La centrale QB può essere installata nella cassa ad incasso in materiale plastico ad alta resistenza (CM021Q). Brevetto Aertecnica IT1378541 Garanzia modulare che si articola su un sistema di affidabilità 2+3</p>	1	€ 1.140,00
	CM821Q	 <p>Kit cornice e sportello per cassa ad INCASSO (cod CM021Q) o Centrale QB a PARETE (cod CM330Q) in materiale plastico ad alta resistenza</p> <p>Il kit comprende la cornice e lo sportello definitivo per la chiusura della cassa ad incasso per centrale QB Q200 (cod.CM021Q) o QB a PARETE con centrale aspirante QB Q200 (cod.CM330Q) Quote di ingombro L55x83,2H cm</p>	1	€ 120,00

Test certificato Istituto Giordano

Il montaggio della centrale QB, incassata nei muri esterni, riduce gli ingombri, ha un impatto estetico gradevole e non compromette gli isolamenti termico e acustico dell'edificio, come dimostrano i test di verifica N. 300991 e 301065 effettuati dall'ISTITUTO GIORDANO.
I rapporti di prova sono scaricabili sul sito: www.aertecnica.com
Utilizza il QR-Code qui a lato per visualizzare il test report.



Tabella tecnica

Alimentazione	Volt	230	Superficie cartuccia filtro	cm ²	6.500
Potenza motore	W	1.600	Materiale cartuccia filtro		poliestere
Giri motore	rpm	46.480	Capacità contenitore polveri	litri	13
Avviamento Soft Start		SÌ	Pannello Remote (CMT800 - CM8890)		optional
Stadi turbina	n°	1	Compatibilità con Sistema PRATICO		SÌ
Tensione alimentazione prese	Volt	12	Altezza*	cm	83,2
Potenza di aspirazione	air watts	653	Larghezza*	cm	54,5
Frequenza	Hz	50/60	Profondità*	cm	26,1
Portata d'aria	m ³ /h	195	Rumorosità**	dB	55,8
Depressione massima	mbar	313	Grado protezione elettrica***	IP	IP55

Centrale QB Brevetto Aertecnica IT1378541

* Misure relative alla cornice (cod. CM821Q) + cassa ad incasso (cod. CM021Q) + coibentazione (cod. CM321Q)

** Con espulsione convogliata

*** IP55 con espulsione aria canalizzata
IP45 con espulsione aria dallo sportello

Il montaggio della centrale QB incassata nei muri esterni, riduce gli ingombri, ha un impatto estetico gradevole, e non compromette gli isolamenti termico e acustico dell'edificio, come dimostrano i test di verifica N. 300991 e 301065 effettuati dall'ISTITUTO GIORDANO. I Rapporti di prova sono scaricabili in: www.aertecnica.com



Accessori di installazione



			Q.tà conf.	Prezzo unit.
	CM8890	Kit pannello Remote per centrale QB Q200, completo di placca elettrica Maggiori info a pag. 36	1	€ 200,00
				
	CMT800	Dynamic Control Display Display per il monitoraggio e il reset in tempo reale del sistema aspirapolvere centralizzato TUBÒ (montaggio a parete). PLACCA ELETTRICA NON INCLUSA Maggiori info a pag. 34	1	€ 370,00

Ricambi di consumo



			Q.tà conf.	Prezzo unit.
	CM833Q	Cartuccia filtro in poliestere lavabile per centrale QB Q200 *Contiene kit di protezione con mascherina e guanti	1	€ 75,00
	CM814Q	Contenitore polvere in cartone ecologico biodegradabile, ECOBOX, per centrale QB Q200 (conf. pz 5) * Contiene kit di protezione con mascherina e guanti	5	€ 65,00



QB a parete

Innovazione e affidabilità senza paragoni applicabile ad ogni impianto aspirapolvere



Frutto dell'esperienza di studi di ricerca, la linea QB rivoluziona il concetto di centrale aspirante, garantendo la qualità del prodotto Aertecnica e prestazioni che non temono confronti sul mercato.

La centrale QB a parete è ideale per utilizzi in ambienti sia interni che esterni è estremamente silenziosa, ed esteticamente a impatto zero sull'edificio, E un concentrato di innovazione che garantisce prestazioni, facilità d'uso e dimensioni contenute.

Design e innovazione

Linea pulita ed elegante è perfettamente integrabile in qualsiasi impianto aspirapolvere.

È possibile verniciare la centrale dello stesso colore dell'edificio in modo da integrarla al massimo all'estetica globale.

Due corpi principali accoppianti con sistema magnetico compongono nel vano filtrante una struttura ciclonica a flusso d'aria elicoidale che permette un elevato abbattimento delle polveri in ingombri molto ridotti.

È installabile su qualsiasi parete.

Semplicità di installazione

Realizzata con una grande attenzione alla semplicità di installazione, permette varie possibilità di collegamento delle tubazioni di aspirazione e di espulsione e il fissaggio è semplice, veloce e intuitivo.

L'espulsione dell'aria è frontale, direttamente dallo sportello della centrale, ma in caso di necessità, l'aria può essere convogliata utilizzando i dispositivi in dotazione.

Soft Start

Pur nella sua semplicità non manca la tecnologia. L'avviamento Soft Start, presente anche nella linea QB, permette una maggior durata delle componenti elettriche ed elettroniche e una riduzione dei consumi.

Grado di protezione IP

La centrale QB a parete è certificata con un alto grado di protezione che va da un minimo di IP43 ad un massimo di IP55, a seconda della modalità di espulsione dell'aria (vedi schede tecniche).

Sempre sotto controllo

Il monitoraggio delle funzioni da remoto è possibile tramite un apposito dispositivo su richiesta.

Manutenzione semplificata e in sicurezza

Gli interventi di manutenzione alla cartuccia filtrante, in materiale poliestere facilmente rigenerabile e di ampia superficie, quando necessari, sono estremamente semplici e precisi, grazie al sistema di auto-centraggio.

L'accesso al vano centrale è possibile in massima sicurezza, estraendo i coperchi frontali ad aggancio magnetico (operazione intuitiva fattibile in spazi anche molto ridotti); in pochi secondi si ha accesso sia alla cartuccia filtrante che al contenitore polveri di raccolta ecobox (sigillabile al momento dello smaltimento, una volta riempito).



Componenti

- 1 Staffa di fissaggio a parete
- 2 Centrale aspirante QB
 - 2a Vano motore insonorizzato e scheda Soft Start
 - 2b Vano ciclonico e filtro in poliestere lavabile ad elevata superficie
 - 2c Contenitore polvere in cartone ecologico biodegradabile, ECOBOX
- 3 Sportello interno con chiusura magnetica
- 4 Cornice in materiale plastico ad alta resistenza
- 5 Sportello in materiale plastico ad alta resistenza

Versatilità nella installazione

Possibili collegamenti alla linea di INGRESSO POLVERI (Aspirazione) e alla linea di ESPULSIONE ARIA (Espulsione).

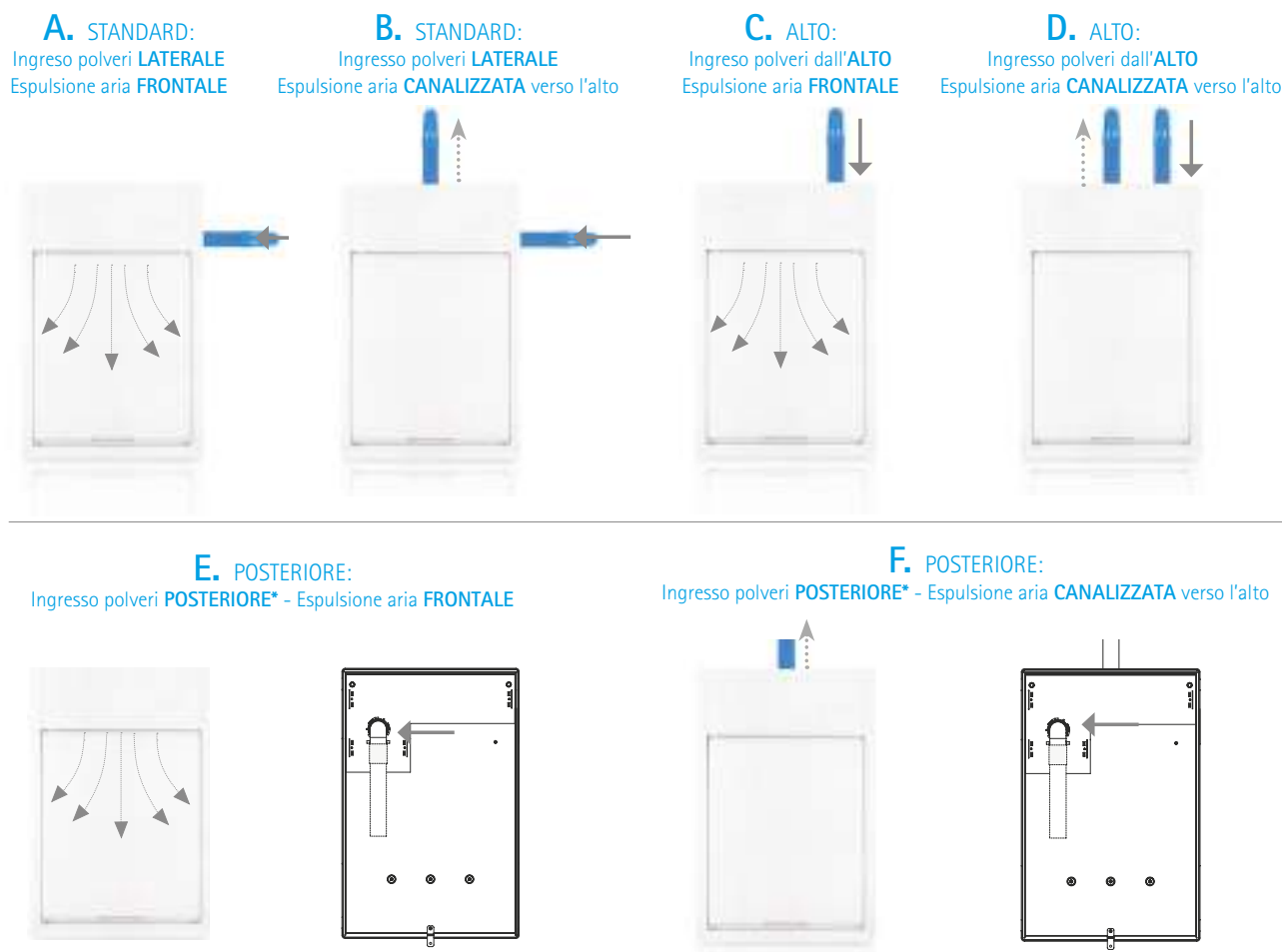

Per installazioni posteriori, sia con l'espulsione aria **FRONTALE** (fig. E) che con l'espulsione aria **VERSO L'ALTO** (fig. F), deve essere utilizzato il kit installazione posteriore per QB a parete in materiale termoplastico Cod. CF330Q

QB a parete



* IP55 con espulsione aria canalizzata | IP45 con espulsione aria dallo sportello
Brevetto Aertecnica IT1378541

Le centrali aspiranti QB Aertecnica sono garantite 5 anni (formula 2 + 3 anni).
L'estensione di Garanzia di 3 anni si attiva esclusivamente On-Line sul sito
www.aertecnica.com alla voce "Registra la tua garanzia" compilando i dati
richiesti.



		Q.tà conf.	Prezzo unitario
CM330Q	QB A PARETE con centrale aspirante QB Q200 in materiale termoplastico ad alta resistenza con protezione UV <ul style="list-style-type: none"> Nuova cassa A PARETE con centrale QB Q200 predisposta per il collegamento elettrico Compatibile con PRATICO Quote di ingombro L55xP25xH83,2 cm Brevetto Aertecnica IT1378541	1	€ 1.480,00

Tabella tecnica

Alimentazione	Volt	230	Compatibilità Tubò Link (cod. CM8890)	NO
Potenza motore	W	1.600	Compatibilità con Wireless (cod. CM189)	Sì
Giri motore	rpm	46.480	Altezza cassa QB a parete	cm 83,2
Avviamento Soft Start		Sì	Larghezza cassa QB a parete	cm 55
Stadi turbina	n°	1	Profondità* cassa QB a parete	cm 25
Tensione alimentazione prese	Volt	12	Rumorosità	dB 55,8 ¹
Potenza di aspirazione	air watts	653	Grado protezione elettrica	IP IP55*
Frequenza	Hz	50/60	Ingresso polveri ALTO	∅ 50
Portata d'aria	m³/h	195	Ingresso polveri LATERALE	∅ 50
Depressione massima	mbar	313	Ingresso polveri POSTERIORE	∅ 50
Superficie cartuccia filtro	cm²	6.500	Espulsione aria	∅ 50
Materiale cartuccia filtro		polies-tere	Compatibilità con Sistema PRATICO	Sì ²
Capacità contenitore polveri	litri	13		
Pannello Remote (CMT800 - CM8890)		optional		

Centrale QB Brevetto Aertecnica IT1378541

QB si può installare ovunque.

Possibilità di installazione nelle predisposizioni già esistenti per sistemi aspirapolvere tradizionali
Materiale termoplastico ad alta resistenza con protezione UV, verniciabile del colore delle parete dell'edificio.
Massimo grado di protezione (IP55)¹
Predisposta per il collegamento elettrico.
Versatilità di installazione. Possibilità di nascondere le tubazioni.

¹ Con espulsione convogliata*

² Compatibile con n° 1 PRATICO e con tubazione di lunghezza massima < 10 mt

* IP55 con espulsione aria canalizzata | IP45 con espulsione aria dallo sportello

Materiale a corredo



Gommini rettangolari
per espulsione aria vano motore



Fascetta in nylon



Guarnizioni
ingresso polveri/espulsione aria





Tappo chiusura coperchio verticale



Guarnizione adesive





Accessori complementari

		Q.tà conf.	Prezzo unit.
	CM8890 Kit pannello Remote per centrale QB Q200, completo di placca elettrica Maggiori info a pag. 36	1	€ 200,00
	CMT800 Dynamic Control Display Display per il monitoraggio e il reset in tempo reale del sistema aspirapolvere centralizzato TUBÒ (montaggio a parete). PLACCA ELETTRICA NON INCLUSA Maggiori info a pag. 34	1	€ 370,00



Ricambi di consumo

		Q.tà conf.	Prezzo unit.
	CM833Q Cartuccia filtro in poliestere lavabile per centrale QB Q200 *Contiene kit di protezione con mascherina e guanti	1	€ 75,00
	CM814Q Contenitore polvere in cartone ecologico biodegradabile, ECOBOX, per centrale QB Q200 (conf. pz 5) * Contiene kit di protezione con mascherina e guanti	5	€ 65,00



X-PERT RT

Una linea professionale
adatta alle esigenze di impieghi gravosi



X-PERT RT è studiata per essere utilizzata nel settore residenziale di ampie superfici o nel settore commerciale, anche per impianti multiutenza. Fornita di alimentazione monofase 220 volt o trifase 380 volt, è particolarmente indicata per ville, palestre, uffici, ristoranti, ambulatori, hotel, Bed Et Breakfast ecc., fino ad un massimo di due utenze contemporanee.

X-PERT RT è la linea di centrali che copre la fascia di utilizzo interposta fra il settore residenziale tradizionale e il settore terziario con multiutenza superiore a due utilizzatori contemporanei.

Elegante, tecnologica ed estremamente performante

La linea X-PERT RT unisce ai più alti vantaggi tecnici e funzionali, l'eleganza del design e la ridotta manutenzione.

Una sintesi che coniuga perfettamente esigenze tecniche con la semplicità funzionale e di controllo attraverso il display a bordo macchina e i dispositivi di monitoraggio remoto applicabili ad essa. Le sue caratteristiche funzionali ed ergonomiche ne rendono estremamente semplice sia l'installazione che l'utilizzo.

Dispositivo APF

L'esclusivo dispositivo APF brevettato, è un sistema di pulizia programmabile e automatica della cartuccia filtrante, che riduce notevolmente gli interventi di manutenzione mantenendo per lungo tempo una alta efficienza aspirante della centrale.

Design

Uno stile affascinante e accattivante dalle linee marcate che ne esprimono al primo sguardo forza e affidabilità. Bellezza autentica, al di là di ogni trend.

Robustezza e materiali di alta qualità

La costruzione in acciaio verniciato con vernici epossidiche ad alte resistenze, unita all'utilizzo di materie plastiche antiurto, con trattamenti che ne garantiscono un'elevato contrasto all'usura, fanno di questa linea professionale la massima espressione di affidabilità.

Semplicità di installazione

La progettazione della linea X-PERT RT è stata realizzata con una grande attenzione alla semplicità di installazione.

La centrale è autosostenuta da una struttura, non è richiesto alcun fissaggio a parete. L'ingresso polveri è reversibile su entrambi i lati e l'espulsione dell'aria è sulla parte superiore: queste caratteristiche consentono la massima flessibilità e semplicità di installazione, qualunque sia la posizione della centrale, con possibilità di collegamento delle tubazioni sia sul lato destro che su quello sinistro.

Soft Start, collegamento plug & Play e autostart

L'avviamento soft start, presente anche nella linea X-PERT RT, permette una maggior durata delle componenti elettriche ed elettroniche e una riduzione dei consumi.

Il collegamento elettrico della centrale è di tipo plug & Play, molto semplice grazie ai connettori in dotazione e la centrale si programma in autostart alla prima attivazione.

Sempre sotto controllo

Le segnalazioni luminose a Led e i pulsanti integrati sul pannello posizionato sulla parte frontale della centrale, permettono di monitorarne lo stato di funzionamento ed effettuare una serie di controlli e programmazioni. La possibilità di integrazione con altri dispositivi a richiesta, ne permette il controllo da remoto anche con collegamenti ai sistemi domotici più diffusi.

Manutenzione ridotta, semplificata e in sicurezza

Il sistema APF riduce gli interventi di manutenzione alla cartuccia filtrante, in materiale poliestere facilmente rigenerabile e di ampia superficie, ma quando questi si rendono necessari, la sua rimozione o ripristino sono estremamente semplici e precisi, grazie al sistema di auto-centraggio della cartuccia e al suo serraggio semplificato.

Il capiente sacchetto di raccolta delle polveri, con il dispositivo tendisacco e cono convogliatore, sono di utilizzo intuitivo così come il dispositivo a leva assistito di aggancio/sgancio contenitore polveri.



Brevetto Aertecnica IT1397753

Le centrali aspiranti X-PERT RT Aertecnica sono garantite 2 anni.

a

- Espulsione aria
- Piatto divisione flussi aria raffreddamento motore
- Interruttore generale on/off
- Scheda elettronica intelligente Soft Start
- Sensore di temperatura
- Pannello di comando con Display AVI
- Inverter (presente solo nei modelli RT2A – RT2MA).
- Valvola di compensazione per la regolazione della pressione a corredo solo per il modello RT1A
- Sistema di comunicazione MODBUS
- Soffiante a canale laterale (Motore)

b

- Sistema APF (APF System)*
- Cartuccia filtro in poliestere lavabile
- Ingresso polveri reversibile destra/sinistra
- Pomello fissaggio cartuccia filtro
- Maniglia per apertura/chiusura contenitore polveri "Quick Scroll"

c

- Cono deflettore con guarnizione
- Tendisacco
- Sacco raccolta polveri
- Contenitore polveri "Quick Scroll" con ruote
- Struttura di sostegno con antivibranti

* In caso d'attivazione dell'impianto aspirapolvere durante il ciclo programmato di autopulizia filtro (APF System) il tempo di avvio della centrale aspirante è di circa 60 secondi.
APF System, sistema Autopulizia Filtro, brevetto Aertecnica IT1397753

a

b

c



Sistema APF

Sistema di filtraggio autopulente

Brevetto Aertecnica IT1397753



Il sistema APF è un sistema innovativo e brevettato che utilizza vibrazione per ridurre il deposito di polvere e l'intasamento della cartuccia filtrante.

Il sistema autopulente è auto-alimentato dall'aria aspirata, non ha consumi elettrici aggiuntivi.

A cicli programmati, una turbina aziona una massa che crea una vibrazione nella cartuccia filtrante con la conseguente riduzione del deposito polveri che la intasano.

Riduce gli interventi di manutenzione sul filtro e garantisce capacità di aspirazione a livelli ottimali più a lungo.



RT2A



RT2MA



RT1A



		Q.tà conf.	Prezzo unitario
CIRT20A	Centrale aspirante X-PERT RT2A - 2,6 kW - 380V trifase	1	€ 7.450,00
CIRT20MA	Centrale aspirante X-PERT RT2MA - 2,6 kW - 230V monofase	1	€ 6.550,00
CIRT10A	Centrale aspirante X-PERT RT1A - 2,2 kW - 380V trifase	1	€ 5.400,00

Tabella tecnica

Linea	XPERT-RT			
	RT2A	RT2MA	RT1A	
Modello	RT2A	RT2MA	RT1A	
Operatori contemporanei	2	2	1	
Sistema di Autopulizia APF System*	SÌ	SÌ	SÌ	
Inverter	SÌ	SÌ	NO	
Alimentazione	Volt (V)	380 - 400	220 - 240	380 - 400
Potenza motore	Watts (W)	2.600	2.600	2.200
Frequenza	Hz	50 - 60	50 - 60	50 - 60
Assorbimento massimo	A	6,5	11,2	6,5
Giri motore	rpm	3.500	3.500	2.900
Avviamento SOFT START		SÌ	SÌ	NO
Tensione alimentazione prese aspiranti	Volt (V)	12	12	12
Portata aria		360	360	300
Depressione massima	mbar	392	392	392
Superficie filtrante	cm ²	20.000	20.000	20.000
Materiale cartuccia filtro		POLIESTERE	POLIESTERE	POLIESTERE
Capacità contenitore polveri	litri	66	66	66
Diametro ingresso polveri	mm	80	80	80
Diametro espulsione aria	mm	80	80	80
Regolazione Depressione	cm	Elettronica	Elettronica	Manuale
Altezza	cm	161	161	161
Diametro	cm	46	46	46
Massa	kg	100	100	99
Rumorosità	db	<70	<70	<70





Accessori complementari

			Q.tà conf.	Prezzo unit.
	CI380	Silenzioso in metallo Ø 80 (Alto 70 cm - Ø 17 cm)	1	€ 390,00
	CI385	Silenzioso in plastica Ø 80 (Alto 56 cm - Ø 15 cm)	1	€ 130,00
	CMT820	Tubo Link Accessorio per il monitoraggio e il reset in tempo reale del sistema aspirapolvere centralizzato TUBÒ sotto rete Wi-Fi o in Remoto (da qualsiasi luogo), tramite App dedicata. Maggiori info a pag. 32	1	€ 200,00
		 		
	CMT800	Dynamic Control Display Display per il monitoraggio e il reset in tempo reale del sistema aspirapolvere centralizzato TUBÒ (montaggio a parete). PLACCA ELETTRICA NON INCLUSA Maggiori info a pag. 34	1	€ 370,00



Ricambi di consumo

			Q.tà conf.	Prezzo unit.
	CI825	Sacchetti per centrali aspiranti X-pert RT RT1A, RT2MA, RT2A (conf. pz 20)	20	€ 39,00
	CI884	Cartuccia filtro in poliestere lavabile per centrali aspiranti X-pert RT RT1A, RT2MA, RT2A Dimensioni: 31 cm H x Ø20 cm * Contiene kit di protezione con mascherina e guanti	1	€ 140,00



TUBÒ | Link e My Tubò

Centrale sempre connessa a portata di un click

TUBÒ | Link dialoga con la App gratuita My Tubò per smartphone e tablet

Aertecnica è da sempre il punto di riferimento per le innovazioni nel proprio settore, sviluppando continuamente prodotti consumer avanzati per soddisfare le esigenze e le richieste dei propri clienti.

Le tecnologie Smart Home sono diventate oggi indispensabili nelle evoluzioni dei mercati: TUBÒ | Link e My Tubò rappresentano l'avanguardia tecnologica che Aertecnica mette a disposizione dei propri clienti.

TUBÒ | Link è tecnologicamente evoluto, di ridotte dimensioni e facilmente configurabile: può essere installato in prossimità della centrale aspirante anche successivamente alla sua installazione, permettendone il monitoraggio delle principali funzioni, semplicemente collegandosi tramite una connessione di rete o tramite WI-FI al Router dell'edificio.



Rendi Smart la tua casa: installa nella tua centrale aspirante Tubò | Link e Scarica gratis l'app MyTubò.



App. My Tubò (gratuita)



Apple, il logo Apple, iPhone e iPad sono marchi di Apple Inc. registrati negli Stati Uniti e in altri Paesi. App Store è un marchio di servizio di Apple Inc. Google Play e il logo di Google Play sono marchi di Google Inc.

Controllo in REMOTO

Con la App My Tubò, disponibile sia per sistemi operativi IOS che per Android, possono essere monitorate direttamente una o più centrali aspiranti collegate ai rispettivi dispositivi TUBÒ | Link, utilizzando la rete Wi-Fi o 3G/4G.

Con la App My tubò possono essere monitorate molteplici importanti funzioni, come lo stato della centrale, le condizioni di aspirazione, l'efficienza di aspirazione, oltre alle indicazioni sul corretto funzionamento e per i necessari interventi di manutenzione.

Qualora si rendesse necessario, è possibile da parte del servizio post vendita di Aertecnica, intervenire sulla centrale aspirante anche in remoto, resettando lo stato di blocco avvenuto a seguito di

una anomalia di funzionamento, anche verificandone la causa.

L'APP my tubò è scaricabile gratuitamente e necessita di una registrazione.





		Q.tà conf.	Prezzo unit.
	CMT820  Wireless  Mobile Data 	1	€ 220,00
Tubò Link Accessorio per il monitoraggio e il reset in tempo reale del sistema aspirapolvere centralizzato TUBÒ sotto rete Wi-Fi o in Remoto (da qualsiasi luogo), tramite App dedicata.			

Compatibilità

Le centrali aspiranti Aertecnica compatibili:
 PERFETTO INOX TXA - PERFETTO INOX TX - X-PERT RT





Dinamic Control Display

La tua centrale aspirante sotto controllo, anche a distanza

Dinamic Control Display è il dispositivo che permette di monitorare la centrale aspirante da un ambiente della casa diverso da quello nel quale è installata, ed è compatibile con tutti i modelli di centrali aspiranti prodotti e commercializzati da Aertecnica.

Dinamic Control Display è un dispositivo elettronico evoluto di ridotte dimensioni, va installato in un punto strategico dell'edificio e deve essere collegato elettricamente via cavo alla linea di attivazione della centrale aspirante.

Dinamic Control Display permette di monitorare, tramite una grafica semplice e intuitiva visualizzata su un display luminoso, le condizioni di aspirazione e l'efficienza della centrale, fornendo utili indicazioni sul corretto funzionamento e per i necessari interventi di manutenzione.

Dal display remoto è possibile resettare l'eventuale stato di blocco avvenuto a seguito di una anomalia di funzionamento.



CENTRALE ASPIRANTE



DINAMIC CONTROL DISPLAY



Collegamento elettrico

DYNAMIC CONTROL DISPLAY

- a Riempimento Sacchetto Clean Bag
- b Saturazione cartuccia filtro Precision
- c Indicatore centrale aspirante in funzione
- d Indicatore di zona di depressione di lavoro dell'impianto
- e Visualizzazione parametri di funzionamento (depressione in lavoro)
- f Tasti navigazione
- g Pulsante Menù
- h Pulsante Reset

		Q.tà conf.	Prezzo unit.
	CMT800 Dynamic Control Display Display per il monitoraggio e il reset in tempo reale del sistema aspirapolvere centralizzato TUBÒ (montaggio a parete). PLACCA ELETTRICA NON INCLUSA	1	€ 370,00

Compatibilità

Le centrali aspiranti Aertecnica compatibili:

PERFETTO INOX TXA - PERFETTO INOX TX - UNICA INOX UX - QB - X-PERT RT





Kit Pannello Remote

Dialoga semplicemente con la tua centrale aspirante

Kit Pannello Remote è il dispositivo che permette di monitorare la centrale aspirante da un ambiente della casa diverso da quello nel quale è installata, ed è compatibile con le centrali aspiranti delle gamme UNICA INOX UX e QB.

Kit Pannello Remote è un dispositivo elettronico di ridotte dimensioni composto da due elementi: un pannello di comando/controllo da installare in prossimità della centrale aspirante e da collegare elettricamente via cavo alla linea di attivazione della centrale stessa, grazie alle semplici e intuitive connessioni, e da un pannello di visualizzazione a led luminosi, posizionato in un punto

strategico dell'edificio, collegato elettricamente al primo pannello.

Kit Pannello Remote permette di monitorare, tramite la grafica intuitiva dei led luminosi, il corretto stato di funzionamento della centrale e le indicazioni per i necessari interventi di manutenzione.

Il reset dello stato di blocco, avvenuto a seguito di una anomalia di funzionamento, è possibile solo dal pannello comando/controllo in prossimità della centrale.





PANNELLO DI COMANDO/CONTROLLO



Installazione
in prossimità della centrale
aspirante

PANNELLO DI VISUALIZZAZIONE



Installazione a parete
nell'abitazione

KIT PANNELLO REMOTE

PANNELLO VANO CENTRALE



PANNELLO VISUALIZZAZIONE REMOTO



SEGNALAZIONE ANOMALIE

- **VERDE ACCESO**
IMPIANTO IN FUNZIONE
Indica che la centrale aspirante sta funzionando correttamente.
- **GIALLO FISSO**
VERIFICARE IL RIEMPIMENTO DEL CONTENITORE POLVERI
Indica la possibilità che il contenitore polveri sia pieno.
- **VERDE LAMPEGGIANTE**
● **ROSSO ACCESO**
BLOCCO CENTRALE PER ANOMALIA AVVIAMENTI
Indica che la centrale aspirante è andata in blocco per un numero di accensioni superiore a 6 in un minuto.
- **VERDE LAMPEGGIANTE**
● **ROSSO LAMPEGGIANTE**
INTERVENTO DEL BLOCCO SICUREZZA
Indica che la centrale è andata in blocco a seguito di un utilizzo in continuo per oltre 30 minuti. Interviene il timer di sicurezza.
- **GIALLO LAMPEGGIANTE**
NECESSARIA MANUTENZIONE AL FILTRO
Indica l'imminente intasamento della cartuccia filtrante.
- **GIALLO LAMPEGGIANTE**
● **ROSSO ACCESO**
CARTUCCIA FILTRO SATURA
Indica la saturazione della cartuccia filtrante.

			Q.tà conf.	Prezzo unit.
	CM8890	Kit pannello Remote per centrale QB Q200, Unica Inox UX completo di placca elettrica	1	€ 200,00

Compatibilità

Le centrali aspiranti Aertecnica compatibili:
UNICA INOX UX - QB



Consigli utili per la scelta della centrale

La scelta della centrale non dipende solamente dalla superficie dell'edificio, ma da com'è e da chi è vissuto. Compilando il questionario sottostante, hai la possibilità di scegliere la centrale giusta per il tuo edificio e per le tue esigenze.

Come compilare il modulo? È semplice

- Rispondi alle 6 domande sottostanti indicando una sola risposta per domanda
- Ogni domanda riporta un coefficiente di scelta
- Somma i coefficienti di scelta e determina il valore totale
- Quantifica la superficie totale dell'edificio considerando tutte le aree da pulire (considera anche balconi, scale, terrazzi, porticati)
- In base al coefficiente di scelta e alla superficie, tramite la tabella determina la centrale aspirante per il tuo edificio

		COEFFICIENTE PER DIMENSIONAMENTO	SCELTA
TIPOLOGIA DELL'EDIFICIO	Appartamento	0	
	Villetta	5	
	Villa / Destinazione commerciale	10	
PIANI	1 piano	0	
	Da 2 a 4 piani	10	
	Più di 4 piani	20	
DISTANZA IN METRI LINEARI DI TUBAZIONE FRA LA CENTRALE ASPIRANTE E IL PUNTO PRESA PIÙ LONTANO	Fino a 15 mt	0	
	Da 15 a 30 mt	5	
	Da 30 a 40 mt	15	
	Da 40 a 50 mt	30	
LUNGHEZZA TUBO FLESSIBILE DI LAVORO PER PULIZIE	Fino a 7 mt (standard consigliato per impianto tradizionale)	0	
	Da 9 a 10 mt (per esigenze particolari o open space)	10	
	12 mt (standard impianto Pratico)	15	
TIPOLOGIA DI PAVIMENTAZIONE	Liscia (ceramica, gres, o pietra)	0	
	Legno o resinato	5	
	Pietra grezza o cotto	10	
	Moquette e grandi tappeti	15	
	Misto	15	
PRESENZA DI ANIMALI DOMESTICI (che vivono all'interno dell'edificio; cani, gatti...)	Nessuno	0	
	Uno	5	
	Più di uno	10	
OPERATORI CONTEMPORANEI	Uno	0	
	Due	50	
		TOTALE COEFFICIENTE DI SCELTA (somma dei coefficienti scelti)	
		SUPERFICIE TOTALE MQ. ABITAZIONE (compresi balconi, scale, terrazzi, porticati)	

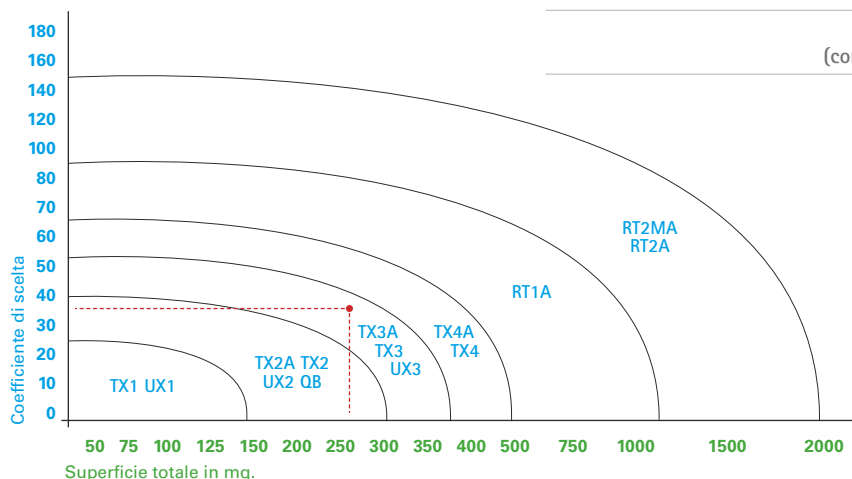

ESEMPIO: traccia due linee rette e perpendicolari tra loro partendo dai mq dell'abitazione e dal coefficiente di scelta. Il loro punto di incontro indicherà la centrale più adatta alle tue esigenze. Per valori al di fuori delle curve indicate, contattare il nostro personale qualificato.

CATALOGO/LISTINO PAA 04-21

Prese aspiranti e accessori



*Guarda il listino
in formato elettronico*







Presa aspirante Pratico

Il sistema Pratico di TUBÒ rappresenta l'evoluzione nell'impianto aspirapolvere. Aertecnica, da sempre attenta alle esigenze del mercato, con il sistema Pratico dà una concreta risposta alle richieste di semplificazione e facilità d'uso dell'impianto aspirapolvere.

Pratico sostituisce il sistema tradizionale, rendendo sempre disponibile il tubo flessibile di lavoro che, inserito nella tubazione fissa, si estrae direttamente dalla presa Pratico con semplici e intuitivi movimenti e, una volta terminato il lavoro, si riposiziona all'interno della stessa, tramite la forza aspirante del sistema. Al tubo di lavoro possono essere applicati tutti gli accessori TUBÒ.



La presa aspirante Pratico è compatibile con le contropresa Pratico PA070PR per cartongesso e con la contropresa PA075PR per muratura



PA100PR Presa aspirante PRATICO, bianca

Q.tà conf. Prezzo unit.

1 € 190,00





Eccellenza tecnologica

Aertecnica è stata la prima azienda del settore a integrare la compatibilità delle varie linee elettriche con le proprie prese aspiranti, brevettando nel 1992 la linea "AIR", poi in seguito divenuta "NEW AIR". La compatibilità con la maggior parte delle placche elettriche presenti sul mercato e la resistenza meccanica derivata dall'utilizzo di materiali termoplastici di alta qualità, hanno prodotto un fantastico connubio tra tecnica ed estetica.

La doppia guarnizione OR garantisce una perfetta tenuta tra la presa aspirante e la contropresa fissata al muro, correggendo eventuali piccole imperfezioni dovute ad un errato allineamento della contropresa con il filo intonaco, garantendo un perfetto funzionamento.



Tutte le prese aspiranti New Air sono compatibili con le controprese New Air



Contropresa NEW AIR



Corpo Presa New Air



Supporto adattatore



Placca



Placca



Preso Sirio New Air



Preso New Air Touch



Preso Logik New Air





Prese aspiranti New Air per placche ABB



ABB Elòs

Presa aspirante per placca serie ABB Elòs | Colore: GRIGIO SCURO

Per questa serie, la presa aspirante è composta dal CORPO PRESA e dal SUPPORTO ADATTATORE.
La placca ABB Elòs va acquistata a parte.

			Q.tà conf.	Prezzo unit.
	NA610	Corpo presa compatibile con placca ABB Elòs I corpi presa New Air sono forniti completi di viti per il fissaggio e morsetti per il collegamento elettrico.	10	€ 42,00
	NA689	Supporto adattatore per placca ABB Elòs	5	€ 3,70



Prese aspiranti New Air per placche AVE



AVE Allumia

Presa aspirante per placca serie AVE Allumia | Colore: GRIGIO METALLIZZATO CHIARO LUCIDO

Per questa serie, la presa aspirante è composta dal CORPO PRESA e dal SUPPORTO ADATTATORE.
La placca AVE Allumia va acquistata a parte.



			Q.tà conf.	Prezzo unit.
	NA622	Corpo presa compatibile con placca AVE Allumia I corpi presa New Air sono forniti completi di viti per il fissaggio e morsetti per il collegamento elettrico.	10	€ 50,00
	NA679	Supporto adattatore per placca AVE Allumia	5	€ 5,50

AVE Banquise



Presa aspirante per placca serie AVE Banquise | Colore: BIANCO

Per questa serie, la presa aspirante è composta dal CORPO PRESA e dal SUPPORTO ADATTATORE.
La placca AVE Banquise va acquistata a parte.



			Q.tà conf.	Prezzo unit.
	NA620	Corpo presa compatibile con placca AVE Banquise I corpi presa New Air sono forniti completi di viti per il fissaggio e morsetti per il collegamento elettrico.	10	€ 42,00
	NA682	Supporto adattatore per placca AVE Banquise	5	€ 3,70

AVE Life 44



Presa aspirante per placca serie AVE Life 44 | Colore: NERO LUCIDO

Per questa serie, la presa aspirante è composta dal CORPO PRESA e dal SUPPORTO ADATTATORE.
La placca AVE Life 44 va acquistata a parte.



			Q.tà conf.	Prezzo unit.
	NA627	Corpo presa compatibile con placca AVE Life 44	10	€ 50,00
	NA677	Supporto adattatore per placca Ave Life 44	5	€ 5,50

AVE Sistema 44





Presa aspirante per placca serie AVE Sistema 44 | Colore: BIANCO

Per questa serie, la presa aspirante è composta dal CORPO PRESA e dal SUPPORTO ADATTATORE.
La placca AVE Sistema 44 va acquistata a parte.

			Q.tà conf.	Prezzo unit.
	NA620	Corpo presa compatibile con placca AVE Sistema 44 I corpi presa New Air sono forniti completi di viti per il fissaggio e morsetti per il collegamento elettrico.	10	€ 42,00
	NA683	Supporto adattatore per placca AVE Sistema 44	5	€ 3,70



Presa aspirante per placca serie AVE Sistema 44 | Colore: GRIGIO SCURO

Per questa serie, la presa aspirante è composta dal CORPO PRESA e dal SUPPORTO ADATTATORE.
La placca AVE Sistema 44 va acquistata a parte.

	NA610	Corpo presa compatibile con placca AVE Sistema 44 I corpi presa New Air sono forniti completi di viti per il fissaggio e morsetti per il collegamento elettrico.	10	€ 42,00
	NA675	Supporto adattatore per placca AVE Sistema 44	5	€ 3,70

Presa aspirante per placca serie AVE Sistema 44 | Colore: NERO LUCIDO

Per questa serie, la presa aspirante è composta dal CORPO PRESA e dal SUPPORTO ADATTATORE.
La placca AVE Sistema 44 va acquistata a parte.





	NA627	Corpo presa compatibile con placca AVE Sistema 44 I corpi presa New Air sono forniti completi di viti per il fissaggio e morsetti per il collegamento elettrico.	10	€ 50,00
	NA677	Supporto adattatore per placca AVE Sistema 44	5	€ 5,50

Prese aspiranti New Air Touch

La linea New Air AVE Touch rappresenta un'importante differenziazione nel mondo delle placche elettriche di finitura. Un innovativo sistema a scivolamento copre la presa aspirante, integrandosi perfettamente con quelle destinate agli apparati elettrici. Un'elegante grafica serigrafata sul vetro della presa Touch identifica facilmente il punto di aspirazione.



AVE Sistema 44 Touch

			Q.tà conf.	Prezzo unit.
	PA225	Presa New Air TOUCH, AVE Sistema 44 <i>Colore: bianco lucido</i> Prodotto Esclusivo Sistema TUBÒ Presa completa a scomparsa. Placca elettrica a scivolamento incorporata.	1	€ 180,00
	PA224	Presa New Air TOUCH, AVE Sistema 44 <i>Colore: nero assoluto</i> Prodotto Esclusivo Sistema TUBÒ Presa completa a scomparsa. Placca elettrica a scivolamento incorporata.	1	€ 180,00
	PA226	Presa New Air TOUCH, AVE Sistema 44 <i>Colore: grigio argentato</i> Prodotto Esclusivo Sistema TUBÒ Presa completa a scomparsa. Placca elettrica a scivolamento incorporata. FINO AD ESAURIMENTO SCORTE	1	€ 180,00
	PA227	Presa New Air TOUCH, AVE Sistema 44 <i>Colore: verde acqua</i> Prodotto Esclusivo Sistema TUBÒ Presa completa a scomparsa. Placca elettrica a scivolamento incorporata. FINO AD ESAURIMENTO SCORTE	1	€ 180,00
	PA228	Presa New Air TOUCH, AVE Sistema 44 <i>Colore: rosso Pompei</i> Prodotto Esclusivo Sistema TUBÒ Presa completa a scomparsa. Placca elettrica a scivolamento incorporata. FINO AD ESAURIMENTO SCORTE	1	€ 180,00

Le prese aspiranti New Air Touch sono fornite complete di viti per il fissaggio e morsetti per il collegamento elettrico

AVE Sistema 44 Allumia

			Q.tà conf.	Prezzo unit.
	PA232	Presa New Air ALLUMIA TOUCH, AVE Sistema 44 <i>Colore: grigio argentato con placca alluminio naturale chiaro</i> Prodotto esclusivo Sistema TUBÒ Presa completa a scomparsa. Placca elettrica a scivolamento incorporata.	1	€ 190,00
	PA233	Presa New Air ALLUMIA TOUCH, Ave Sistema 44 <i>Colore: grigio argentato con placca alluminio naturale scuro</i> Prodotto esclusivo Sistema TUBÒ Presa completa a scomparsa. Placca elettrica a scivolamento incorporata.	1	€ 190,00



Le prese aspiranti New Air Touch sono fornite complete di viti per il fissaggio e morsetti per il collegamento elettrico

AVE Sistema 45





Presa aspirante per placca serie AVE Sistema 45 | Colore: AVORIO

Per questa serie, la presa aspirante è composta dal CORPO PRESA e dal SUPPORTO ADATTATORE.
La placca AVE Sistema 45 va acquistata a parte.

			Q.tà conf.	Prezzo unit.
	NA625	Corpo presa compatibile con placca AVE Sistema 45 I corpi presa New Air sono forniti completi di viti per il fissaggio e morsetti per il collegamento elettrico.	10	€ 42,00
	NA680	Supporto adattatore per placca AVE Sistema 45	5	€ 3,70

Presa aspirante per placca serie AVE Sistema 45 | Colore: GRIGIO CHIARO

Per questa serie, la presa aspirante è composta dal CORPO PRESA e dal SUPPORTO ADATTATORE.
La placca AVE Sistema 45 va acquistata a parte.



	NA615	Corpo presa compatibile con placca AVE Sistema 45 I corpi presa New Air sono forniti completi di viti per il fissaggio e morsetti per il collegamento elettrico.	10	€ 42,00
	NA678	Supporto adattatore per placca AVE Sistema 45	5	€ 3,70



BTICINO Axolute



Preso aspirante per placca serie BTICINO Axolute | Colore: BIANCO LUCIDO

Per questa serie, la presa aspirante è composta dal CORPO PRESA e dal SUPPORTO ADATTATORE.
La placca BTICINO Axolute va acquistata a parte.

			Q.tà conf.	Prezzo unit.
	NA624	Corpo presa compatibile con placca BTICINO Axolute I corpi presa New Air sono forniti completi di viti per il fissaggio e morsetti per il collegamento elettrico.	10	€ 50,00
	NA698	Supporto adattatore per placca BTICINO Axolute	5	€ 5,50



Preso aspirante per placca serie BTICINO Axolute | Colore: GRIGIO METALLIZZATO CHIARO LUCIDO

Per questa serie, la presa aspirante è composta dal CORPO PRESA e dal SUPPORTO ADATTATORE.
La placca BTICINO Axolute va acquistata a parte.

	NA622	Corpo presa compatibile con placca BTICINO Axolute I corpi presa New Air sono forniti completi di viti per il fissaggio e morsetti per il collegamento elettrico.	10	€ 50,00
	NA687	Supporto adattatore per placca BTICINO Axolute	5	€ 5,50



Preso aspirante per placca serie BTICINO Axolute | Colore: GRIGIO SCURO LUCIDO

Per questa serie, la presa aspirante è composta dal CORPO PRESA e dal SUPPORTO ADATTATORE.
La placca BTICINO Axolute va acquistata a parte.

	NA623	Corpo presa compatibile con placca BTICINO Axolute I corpi presa New Air sono forniti completi di viti per il fissaggio e morsetti per il collegamento elettrico.	10	€ 50,00
	NA688	Supporto adattatore per placca BTICINO Axolute	5	€ 5,50

BTICINO Axolute Air



			Q.tà conf.	Prezzo unit.
	PA272	Preso compatibile con placca BTICINO Axolute Air <i>Colore: bianco</i> Completa di corpo presa e supporto placca. Placca elettrica esclusa.	10	€ 56,00
	PA273	Preso compatibile con placca BTICINO Axolute Air <i>Colore: bianco lucido</i> Completa di corpo presa e supporto placca. Placca elettrica esclusa.	10	€ 56,00
	PA271	Preso compatibile con placca BTICINO Axolute Air <i>Colore: grigio metallizzato chiaro lucido</i> Completa di corpo presa e supporto placca. Placca elettrica esclusa.	10	€ 56,00
	PA270	Preso compatibile con placca BTICINO Axolute Air <i>Colore: grigio scuro lucido</i> Completa di corpo presa e supporto placca. Placca elettrica esclusa.	10	€ 56,00



BTICINO Livinglight



Presse aspirante per placca serie BTICINO Livinglight | Colore: BIANCO

Per questa serie, la presa aspirante è composta dal CORPO PRESA e dal SUPPORTO ADATTATORE.

La placca BTICINO Livinglight va acquistata a parte.

			Q.tà conf.	Prezzo unit.
	NA620	Corpo presa compatibile con placca BTICINO Livinglight I corpi presa New Air sono forniti completi di viti per il fissaggio e morsetti per il collegamento elettrico.	10	€ 42,00
	NA672	Supporto adattatore per placca BTICINO Livinglight	5	€ 3,70

Presse aspirante per placca serie BTICINO Livinglight | Colore: GRIGIO METALLIZZATO

Per questa serie, la presa aspirante è composta dal CORPO PRESA e dal SUPPORTO ADATTATORE.

La placca BTICINO Livinglight va acquistata a parte.

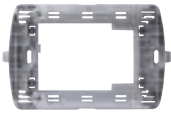
	NA621	Corpo presa compatibile con placca BTICINO Livinglight I corpi presa New Air sono forniti completi di viti per il fissaggio e morsetti per il collegamento elettrico.	10	€ 50,00
	NA673	Supporto adattatore per placca BTICINO Livinglight	5	€ 5,50

Presse aspirante per placca serie BTICINO Livinglight | Colore: GRIGIO SCURO

Per questa serie, la presa aspirante è composta dal CORPO PRESA e dal SUPPORTO ADATTATORE.

La placca BTICINO Livinglight va acquistata a parte.

	NA610	Corpo presa compatibile con placca BTICINO Livinglight I corpi presa New Air sono forniti completi di viti per il fissaggio e morsetti per il collegamento elettrico.	10	€ 42,00
	NA670	Supporto adattatore per placca BTICINO Livinglight	5	€ 3,70

BTICINO Livinglight Air



			Q.tà conf.	Prezzo unit.
	PA251	Presse compatibile con placca BTICINO Livinglight Air <i>Colore: bianco</i> Completa di corpo presa e supporto placca. Placca elettrica esclusa.	10	€ 45,00
	PA252	Presse compatibile con placca BTICINO Livinglight Air <i>Colore: grigio metallizzato</i> Completa di corpo presa e supporto placca. Placca elettrica esclusa.	10	€ 56,00
	PA250	Presse compatibile con placca BTICINO Livinglight Air <i>Colore: grigio scuro</i> Completa di corpo presa e supporto placca. Placca elettrica esclusa.	10	€ 45,00

Prese aspiranti New Air Living Now









Dotata un design minimalista e curato in ogni dettaglio, la presa aspirante New Air NOW è stata progettata seguendo rigidamente la filosofia di design adottata da Bticino e da loro approvata.

Ciò che si nota è una estetica estremamente gradevole, che racchiude un'insieme di innovazioni tecnologiche che rendono questa presa aspirante unica nel suo genere sotto l'aspetto della funzionalità, dell'ergonomia e della robustezza.



BTICINO Living Now

				Q.tà conf.	Prezzo unit.
		PA280	Presa New Air BTICINO Living Now <i>Colore: bianco</i> Prodotto Esclusivo Sistema TUBÒ Completa di corpo presa, supporto placca e cover sportello. Placca elettrica esclusa.	10	€ 50,00
		PA281	Presa New Air BTICINO Living Now <i>Colore: sabbia</i> Prodotto Esclusivo Sistema TUBÒ Completa di corpo presa, supporto placca e cover sportello. Placca elettrica esclusa.	10	€ 48,00
		PA282	Presa New Air BTICINO Living Now <i>Colore: nero</i> Prodotto Esclusivo Sistema TUBÒ Completa di corpo presa, supporto placca e cover sportello. Placca elettrica esclusa.	10	€ 50,00

Ricambi presa BTICINO Living Now

				Q.tà conf.	Prezzo unit.
		PA090	Cover di finitura presa New Air per BTICINO Living Now <i>Colore: bianco</i>	5	€ 6,50
		PA091	Cover di finitura presa New Air per BTICINO Living Now <i>Colore: sabbia</i>	5	€ 6,50
		PA092	Cover di finitura presa New Air per BTICINO Living Now <i>Colore: nero</i>	5	€ 6,50

BTICINO Magic



Presa aspirante per placca serie BTICINO Magic | Colore: BIANCO

Per questa serie, la presa aspirante è composta dal CORPO PRESA e dal SUPPORTO ADATTATORE.
La placca BTICINO Magic va acquistata a parte.

			Q.tà conf.	Prezzo unit.
	NA620	Corpo presa compatibile con placca BTICINO Magic I corpi presa New Air sono forniti completi di viti per il fissaggio e morsetti per il collegamento elettrico.	10	€ 42,00
	NA697	Supporto adattatore per placca BTICINO Magic	5	€ 3,70

BTICINO Matix



Presa aspirante per placca serie BTICINO Matix | Colore: BIANCO

Per questa serie, la presa aspirante è composta dal CORPO PRESA e dal SUPPORTO ADATTATORE.
La placca BTICINO Matix va acquistata a parte.



			Q.tà conf.	Prezzo unit.
	NA620	Corpo presa compatibile con placca BTICINO Matix I corpi presa New Air sono forniti completi di viti per il fissaggio e morsetti per il collegamento elettrico.	10	€ 42,00
	NA697	Supporto adattatore per placca BTICINO Matix	5	€ 3,70



GEWISS Chorus



Preso aspirante per placca serie GEWISS Chorus | Colore: BIANCO

Per questa serie, la presa aspirante è composta dal CORPO PRESA e dal SUPPORTO ADATTATORE.
La placca GEWISS Chorus va acquistata a parte.

			Q.tà conf.	Prezzo unit.
	NA620	Corpo presa compatibile con placca GEWISS Chorus I corpi presa New Air sono forniti completi di viti per il fissaggio e morsetti per il collegamento elettrico.	10	€ 42,00
	NA690	Supporto adattatore per placca GEWISS Chorus	5	€ 3,70

Preso aspirante per placca serie GEWISS Chorus | Colore: GRIGIO METALLIZZATO CHIARO LUCIDO

Per questa serie, la presa aspirante è composta dal CORPO PRESA e dal SUPPORTO ADATTATORE.
La placca GEWISS Chorus va acquistata a parte.

	NA622	Corpo presa compatibile con placca GEWISS Chorus I corpi presa New Air sono forniti completi di viti per il fissaggio e morsetti per il collegamento elettrico.	10	€ 50,00
	NA691	Supporto adattatore per placca GEWISS Chorus	5	€ 5,50

Preso aspirante per placca serie GEWISS Chorus | Colore: GRIGIO SCURO

Per questa serie, la presa aspirante è composta dal CORPO PRESA e dal SUPPORTO ADATTATORE.
La placca GEWISS Chorus va acquistata a parte.

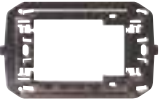

	NA610	Corpo presa compatibile con placca GEWISS Chorus I corpi presa New Air sono forniti completi di viti per il fissaggio e morsetti per il collegamento elettrico.	10	€ 42,00
	NA692	Supporto adattatore per placca GEWISS Chorus	5	€ 3,70



GEWISS Playbus

Preso aspirante per placca serie GEWISS Playbus | Colore: GRIGIO SCURO

Per questa serie, la presa aspirante è composta dal CORPO PRESA e dal SUPPORTO ADATTATORE.
La placca GEWISS Playbus va acquistata a parte.



			Q.tà conf.	Prezzo unit.
	NA610	Corpo presa compatibile con placca GEWISS Playbus I corpi presa New Air sono forniti completi di viti per il fissaggio e morsetti per il collegamento elettrico.	10	€ 42,00
	NA684	Supporto adattatore per placca GEWISS Playbus	5	€ 3,70

LEGRAND Cross



Preso aspirante per placca serie LEGRAND Cross | Colore: BIANCO

Per questa serie, la presa aspirante è composta dal CORPO PRESA e dal SUPPORTO ADATTATORE.
La placca LEGRAND Cross va acquistata a parte.

			Q.tà conf.	Prezzo unit.
	NA620	Corpo presa compatibile con placca LEGRAND Cross I corpi presa New Air sono forniti completi di viti per il fissaggio e morsetti per il collegamento elettrico.	10	€ 42,00
	NA685	Supporto adattatore per placca LEGRAND Cross	5	€ 3,70

LEGRAND Mosaic



Preso aspirante per placca serie LEGRAND Mosaic | Colore: BIANCO

Per questa serie, la presa aspirante è composta dal CORPO PRESA e dal SUPPORTO ADATTATORE.
La placca LEGRAND Mosaic va acquistata a parte.



			Q.tà conf.	Prezzo unit.
	NA620	Corpo presa compatibile con placca LEGRAND Mosaic I corpi presa New Air sono forniti completi di viti per il fissaggio e morsetti per il collegamento elettrico.	10	€ 42,00
	NA685	Supporto adattatore per placca LEGRAND Mosaic	5	€ 3,70

LEGRAND Vela





Preso aspirante per placca serie LEGRAND Vela | Colore: BIANCO

Per questa serie, la presa aspirante è composta dal CORPO PRESA e dal SUPPORTO ADATTATORE.
La placca LEGRAND Vela va acquistata a parte.

			Q.tà conf.	Prezzo unit.
	NA620	Corpo presa compatibile con placca LEGRAND Vela I corpi presa New Air sono forniti completi di viti per il fissaggio e morsetti per il collegamento elettrico.	10	€ 42,00
	NA685	Supporto adattatore per placca LEGRAND Vela	5	€ 3,70

Preso aspirante per placca serie LEGRAND Vela | Colore: GRIGIO SCURO

Per questa serie, la presa aspirante è composta dal CORPO PRESA e dal SUPPORTO ADATTATORE.
La placca LEGRAND Vela va acquistata a parte.

	NA610	Corpo presa compatibile con placca LEGRAND Vela I corpi presa New Air sono forniti completi di viti per il fissaggio e morsetti per il collegamento elettrico.	10	€ 42,00
	NA686	Supporto adattatore per placca LEGRAND Vela	5	€ 3,70



VIMAR Arké



			Q.tà conf.	Prezzo unit.
	PA256	Presa compatibile con placca VIMAR Arké <i>Colore: bianco</i> Completa di corpo presa e supporto placca. Placca elettrica esclusa.	10	€ 45,00
	PA257	Presa compatibile con placca VIMAR Arké <i>Colore: metal</i> Completa di corpo presa e supporto placca. Placca elettrica esclusa.	10	€ 56,00
	PA255	Presa compatibile con placca VIMAR Arké <i>Colore: grigio scuro</i> Completa di corpo presa e supporto placca. Placca elettrica esclusa.	10	€ 45,00



VIMAR Eikon

Preso aspirante per placca serie VIMAR Eikon | Colore: BIANCO

Per questa serie, la presa aspirante è composta dal CORPO PRESA e dal SUPPORTO ADATTATORE.
 La placca VIMAR Eikon va acquistata a parte.

			Q.tà conf.	Prezzo unit.
	NA620	Corpo presa compatibile con placca VIMAR Eikon I corpi presa New Air sono forniti completi di viti per il fissaggio e morsetti per il collegamento elettrico.	10	€ 42,00
	NA693	Supporto adattatore per placca VIMAR Eikon	5	€ 3,70



Preso aspirante per placca serie VIMAR Eikon | Colore: GRIGIO SCURO

Per questa serie, la presa aspirante è composta dal CORPO PRESA e dal SUPPORTO ADATTATORE.
 La placca VIMAR Eikon va acquistata a parte.

	NA610	Corpo presa compatibile con placca VIMAR Eikon I corpi presa New Air sono forniti completi di viti per il fissaggio e morsetti per il collegamento elettrico.	10	€ 42,00
	NA695	Supporto adattatore per placca VIMAR Eikon	5	€ 3,70

VIMAR Eikon Evo





			Q.tà conf.	Prezzo unit.
	PA278	Pres a compatibile con placca VIMAR Eikon Evo <i>Colore: bianco</i> Completa di corpo presa e supporto placca. Placca elettrica esclusa.	10	€ 45,00
	PA277	Pres a compatibile con placca VIMAR Eikon Evo <i>Colore: grigio metallizzato</i> Completa di corpo presa e supporto placca. Placca elettrica esclusa.	10	€ 56,00
	PA276	Pres a compatibile con placca VIMAR Eikon Evo <i>Colore: grigio scuro</i> Completa di corpo presa e supporto placca. Placca elettrica esclusa.	10	€ 45,00

VIMAR Eikon Next



Pres a aspirante per placca serie VIMAR Eikon Next | Colore: GRIGIO METALLIZZATO

Per questa serie, la presa aspirante è composta dal **CORPO PRES A** e dal **SUPPORTO ADATTATORE**.
La placca VIMAR Eikon Next va acquistata a parte.



			Q.tà conf.	Prezzo unit.
	NA621	Corpo presa compatibile con placca VIMAR Eikon Next I corpi presa New Air sono forniti completi di viti per il fissaggio e morsetti per il collegamento elettrico.	10	€ 50,00
	NA694	Supporto adattatore per placca VIMAR Eikon Next	5	€ 5,50

VIMAR Idea Rondò





Pres a aspirante per placca serie VIMAR Idea Rondò | Colore: GRIGIO METALLIZZATO

Per questa serie, la presa aspirante è composta dal **CORPO PRES A** e dal **SUPPORTO ADATTATORE**.
La placca VIMAR Idea Rondò va acquistata a parte.

			Q.tà conf.	Prezzo unit.
	NA625	Corpo presa compatibile con placca VIMAR Idea Rondò I corpi presa New Air sono forniti completi di viti per il fissaggio e morsetti per il collegamento elettrico.	10	€ 42,00
	NA676	Supporto adattatore per placca VIMAR Idea Rondò	5	€ 3,70

Pres a aspirante per placca serie VIMAR Idea Rondò | Colore: GRIGIO CHIARO



Per questa serie, la presa aspirante è composta dal **CORPO PRES A** e dal **SUPPORTO ADATTATORE**.
La placca VIMAR Idea Rondò va acquistata a parte.

	NA615	Corpo presa compatibile con placca VIMAR Idea Rondò I corpi presa New Air sono forniti completi di viti per il fissaggio e morsetti per il collegamento elettrico.	10	€ 42,00
	NA674	Supporto adattatore per placca VIMAR Idea Rondò	5	€ 3,70





Preso aspirante per placca serie VIMAR Plana | Colore: BIANCO

Per questa serie, la presa aspirante è composta dal CORPO PRESA e dal SUPPORTO ADATTATORE.
La placca VIMAR Plana va acquistata a parte.

			Q.tà conf.	Prezzo unit.
	NA620	Corpo presa compatibile con placca VIMAR Plana I corpi presa New Air sono forniti completi di viti per il fissaggio e morsetti per il collegamento elettrico.	10	€ 42,00
	NA693	Supporto adattatore per placca VIMAR Plana	5	€ 3,70

Preso aspirante per placca serie VIMAR Plana | Colore: SILVER



Per questa serie, la presa aspirante è composta dal CORPO PRESA e dal SUPPORTO ADATTATORE.
La placca VIMAR Plana va acquistata a parte.

	NA622	Corpo presa compatibile con placca VIMAR Plana I corpi presa New Air sono forniti completi di viti per il fissaggio e morsetti per il collegamento elettrico.	10	€ 50,00
	NA696	Supporto adattatore per placca VIMAR Plana	5	€ 5,50

Prese aspiranti SIRIO New Air



SIRIO New Air con apertura normale

			Q.tà conf.	Prezzo unit.
	NA606	Preso SIRIO New Air <i>Colore: bianco</i> Completa di placca elettrica	10	€ 48,00
	NA608	Preso SIRIO New Air <i>Colore: avorio</i> Completa di placca elettrica	10	€ 48,00

SIRIO New Air con apertura protetta

			Q.tà conf.	Prezzo unit.
	NA603	Preso SIRIO NEW AIR con apertura protetta <i>Colore: bianco</i> Completa di placca elettrica Le prese aspiranti Sirio New Air con apertura protetta sono fornite complete di viti per il fissaggio e morsetti per il collegamento elettrico e di chiavetta in plastica per apertura dello sportellino. FINO AD ESAURIMENTO SCORTE	10	€ 48,00
	NA604	Preso SIRIO NEW AIR con apertura protetta <i>Colore: avorio</i> Completa di placca elettrica Le prese aspiranti Sirio New Air con apertura protetta sono fornite complete di viti per il fissaggio e morsetti per il collegamento elettrico e di chiavetta in plastica per apertura dello sportellino. FINO AD ESAURIMENTO SCORTE	10	€ 48,00



Prese aspiranti LOGIK New Air



LOGIK New Air

			Q.tà conf.	Prezzo unit.
	PA700	Preso LOGIK New Air <i>Colore: bianco</i> Le prese aspiranti Logik New Air sono fornite complete di viti per il fissaggio e morsetti per il collegamento elettrico.	10	€ 37,00
	PAS700	Preso stagno LOGIK New Air <i>Colore: bianco</i> Completa di presa aspirante Logik New Air e protezione stagno (IP44) per utilizzo esterno. Le prese aspiranti Logik New Air sono fornite complete di viti per il fissaggio e morsetti per il collegamento elettrico.	1	€ 90,00

Accessori complementari per Prese New Air









			Q.tà conf.	Prezzo unit.
	PA309	Prolunga modulare da cm 0,5 - 4 per prese AIR, NEW AIR, LOGIK NEW AIR	10	€ 6,50
	PA034	Cornice per rifinitura intonaco per controprese NEW AIR Dimensioni: 10x7x5,5 cm (LxHxP) Quantità per confezione: 10	10	€ 6,50



Prese aspiranti SQUARE

Tutte le prese aspiranti Square sono compatibili con le controprese Square



			Q.tà conf.	Prezzo unit.
	PA600	Preso SQUARE Colore: <i>bianco</i> Le prese aspiranti Square sono fornite complete di viti per il fissaggio e morsetti per il collegamento elettrico	8	€ 39,00
	PA601	Preso SQUARE Colore: <i>avario</i> Le prese aspiranti Square sono fornite complete di viti per il fissaggio e morsetti per il collegamento elettrico	8	€ 39,00
	PA602	Preso SQUARE Colore: <i>avario</i> Le prese aspiranti Square sono fornite complete di viti per il fissaggio e morsetti per il collegamento elettrico	8	€ 39,00
	PA603	Preso SQUARE Colore: <i>moka</i> Le prese aspiranti Square sono fornite complete di viti per il fissaggio e morsetti per il collegamento elettrico FINO AD ESAURIMENTO SCORTE	8	€ 39,00
	PA604	Preso SQUARE Colore: <i>grigio metallizzato chiaro lucido</i> Le prese aspiranti Square sono fornite complete di viti per il fissaggio e morsetti per il collegamento elettrico	8	€ 49,00
	PA605	Preso SQUARE Colore: <i>grigio scuro lucido</i> Le prese aspiranti Square sono fornite complete di viti per il fissaggio e morsetti per il collegamento elettrico	8	€ 49,00
	PA606	Preso SQUARE, bicolore Colore corpo: nero - Colore sportello: bianco Le prese aspiranti Square sono fornite complete di viti per il fissaggio e morsetti per il collegamento elettrico FINO AD ESAURIMENTO SCORTE	8	€ 43,00
	PA607	Preso SQUARE, bicolore Colore corpo: grigio metallizzato chiaro lucido Colore sportello: bianco Le prese aspiranti Square sono fornite complete di viti per il fissaggio e morsetti per il collegamento elettrico FINO AD ESAURIMENTO SCORTE	8	€ 45,00
	PA608	Preso SQUARE, bicolore Colore corpo: grigio scuro lucido Colore sportello: bianco Le prese aspiranti Square sono fornite complete di viti per il fissaggio e morsetti per il collegamento elettrico FINO AD ESAURIMENTO SCORTE	8	€ 45,00

Accessori complementari per Prese Square

			Q.tà conf.	Prezzo unit.
	PA309	Prolunga modulare da cm 0,5 - 4 per prese SQUARE	10	€ 6,50

Preso aspirante Vac Pan

*Design moderno, adatta
a tutti i tipi di cucina
ma anche a laboratori,
saloni di parrucchiere e negozi.*

*Il sistema TUBÒ
si accende e si spegne
premendo o rilasciando
la leva con il piede.*

*La polvere vicino alla presa
viene aspirata rapidamente
con l'ausilio di una scopa.*



Prese aspiranti Vac Pan









Tutte le prese aspiranti Vac Pan per muratura sono compatibili con il kit contropresa in acciaio



			Q.tà conf.	Prezzo unit.
	PA410	Preso VAC PAN ACTIVE per mobili, bianca L'accensione e spegnimento della centrale avviene mediante lo spostamento della leva frontale sulla presa. Da utilizzare con la contropresa in acciaio per muratura cod. PA033 Da utilizzare con contropresa Handy cod. PA050 con kit di montaggio cod. PA031	1	€ 90,00
	PA417	Preso VAC PAN ACTIVE per mobili, grigio metallizzato L'accensione e spegnimento della centrale avviene mediante lo spostamento della leva frontale sulla presa. Da utilizzare con la contropresa in acciaio per muratura cod. PA033 Da utilizzare con contropresa Handy cod. PA050 con kit di montaggio cod. PA031	1	€ 90,00
	PA415	Preso VAC PAN ACTIVE per mobili, nera L'accensione e spegnimento della centrale avviene mediante lo spostamento della leva frontale sulla presa. Da utilizzare con la contropresa in acciaio per muratura cod. PA033 Da utilizzare con contropresa Handy cod. PA050 con kit di montaggio cod. PA031	1	€ 90,00

Accessori complementari prese Vac Pan

			Q.tà conf.	Prezzo unit.
	PA036	Cornice per rifinitura per presa Vac Pan per battiscopa bianca per contropresa in acciaio per muratura cod. PA033	1	€ 12,00
	PA038	Cover in acciaio Inox satinato per Prese VAC PAN (per cod. PA400, PA405, PA407, PA410, PA415, PA417)	1	€ 38,00
	PA037	Cornice per rifinitura per presa Vac Pan per battiscopa nera per contropresa in acciaio per muratura cod. PA033	1	€ 12,00
	PA031 NEW	Kit di montaggio per presa VAC PAN composto da tubo da 1 metro, fascette e raccordo curvo.	1	€ 35,00
	CM837 	Radiocomando per avviamento/arresto centrale aspirante, da utilizzare con kit wireless cod. CM186 - CM187 - CM189 e i nuovi kit wireless CM186T - CM187T - CM189T Per attivazione wireless della presa VAC PAN (battiscopa) cod. PA400 - PA405 - PA407 - PA410 - PA415 - PA417	1	€ 100,00

Preso aspirante Open

Open



			Q.tà conf.	Prezzo unit.
	PA455	Preso OPEN Ø 32, bianca Deve essere collegata ai raccordi femmina in PVC Ø50	1	€ 29,00



Tubo flessibile per sistema Pratico Ø 32



		Q.tà conf.	Prezzo unit.
	AP12PRT Tubo flessibile Pratico Ø 32 da 12 ml completo di impugnatura Tubò Soft Touch, raccordi e calza di rivestimento	1	€ 190,00

Accessori per tubi flessibili sistema Pratico Ø 32

		Q.tà conf.	Prezzo unit.
	AP390PR Set rivestimento a protezione tubo flessibile PRATICO da 12 ml, completo di accessorio "applica calza" e di calza elastica	1	€ 90,00



Ricambi per tubi flessibili sistema Pratico Ø 32

		Q.tà conf.	Prezzo unit.
	AP315T Impugnatura Tubò Soft Touch Ø 32 con regolatore di pressione e raccordo girevole	1	€ 20,00
	AP353PRT Gruppo raccordi per tubo flessibile PRATICO Composto da: • Raccordo bloccaggio calza • Raccordo di collegamento dal tubo flessibile alla impugnatura ergonomica (cod. AP314PRT)	1	€ 24,00
	AP314PRT Impugnatura ergonomica per tubo flessibile Ø 32 PRATICO con regolatore di pressione FINO AD ESAURIMENTO SCORTE	1	€ 75,00



Tubi flessibili per impianto tradizionale Ø 32

Standard con attivatore

		Q.tà conf.	Prezzo unit.	
	AP220T	Tubo flessibile Ø 32 da mt 7 con attivatore e raccordi girevoli L'avviamento della centrale avviene all'inserimento del raccordo nella presa aspirante Utilizzabile con prese aspiranti NEW AIR - LOGIK NEW AIR - SQUARE NEW AIR TOUCH	1	€ 75,00
	AP225T	Tubo flessibile Ø 32 da mt 9 con attivatore e raccordi girevoli L'avviamento della centrale avviene all'inserimento del raccordo nella presa aspirante Utilizzabile con prese aspiranti NEW AIR - LOGIK NEW AIR - SQUARE NEW AIR TOUCH	1	€ 90,00

Elettrificato QUICK FLOW con interruttore





		Q.tà conf.	Prezzo unit.	
	AP233	Tubo flessibile completo Ø 32 QUICK FLOW da mt 7 con interruttore per avviamento centrale aspirante e regolatore di pressione L'avviamento della centrale avviene tramite l'interruttore posto sull'impugnatura nella presa aspirante Utilizzabile con prese aspiranti NEW AIR - LOGIK NEW AIR - SQUARE NEW AIR TOUCH	1	€ 240,00
	AP238	Tubo flessibile completo Ø 32 QUICK FLOW da mt 9 con interruttore per avviamento centrale aspirante e regolatore di pressione L'avviamento della centrale avviene tramite l'interruttore posto sull'impugnatura Utilizzabile con prese aspiranti NEW AIR - LOGIK NEW AIR - SQUARE NEW AIR TOUCH	1	€ 300,00

Elettrificato QUICK FLOW con Variatore di velocità

		Q.tà conf.	Prezzo unit.	
	AP234	Tubo flessibile completo elettrificato QUICK FLOW Ø32 da mt 7 con interruttore per avviamento centrale aspirante e variatore di velocità L'avviamento della centrale avviene tramite il variatore posto sull'impugnatura Solo per centrali PERFETTO INOX TXA - PERFETTO TPA - PERFETTO TP - CLASSIC TC - QB - STUDIO TS - BRAVO - PERFETTO - PERFETTO INOX - C500. Utilizzabile con prese aspiranti NEW AIR - LOGIK NEW AIR - SQUARE - ECLETIS - NEW AIR TOUCH	1	€ 260,00
	AP239	Tubo flessibile completo elettrificato QUICK FLOW Ø32 da mt 9 con interruttore per avviamento centrale aspirante e variatore di velocità L'avviamento della centrale avviene tramite il variatore posto sull'impugnatura Solo per centrali PERFETTO INOX TXA - PERFETTO TPA - PERFETTO TP - CLASSIC TC - QB - STUDIO TS - BRAVO - PERFETTO - PERFETTO INOX - C500. Utilizzabile con prese aspiranti NEW AIR - LOGIK NEW AIR - SQUARE - ECLETIS - NEW AIR TOUCH	1	€ 330,00



Ricambi per tubi flessibili Ø 32



			Q.tà conf.	Prezzo unit.
	AP305	Tubo flessibile Ø 32 da mt 7	1	€ 51,00
	AP307	Tubo flessibile Ø 32 da mt 9	1	€ 66,00
	AP313	Raccordo attivatore girevole tubo-presa Ø 32 Materiale conduttivo	1	€ 13,00
	AP310	Raccordo prolunga Ø 32 Serve per unire due tubi flessibili. Da acquistare sempre in abbinamento a cod. AP313	1	€ 9,00
	AP370	Raccordo girevole Ø 32 per applicare le spazzole direttamente al tubo flessibile Applicabile solo ai codici AP220, AP225, AP305, AP306 e AP307.	1	€ 15,00
	AP315T	Impugnatura Tubò Soft Touch Ø 32 con regolatore di pressione e raccordo girevole	1	€ 20,00

Accessori per tubi flessibili Ø 32



			Q.tà conf.	Prezzo unit.
	AP385	Set completo di rivestimento a protezione tubo flessibile Ø 32 da mt 7	1	€ 75,00
	AP388	Set completo di rivestimento a protezione tubo flessibile Ø 32 da mt 9	1	€ 90,00





Kits Accessori per Pulizia Ø 32

		Q.tà conf.	Prezzo unit.
	AP253T KIT TUBÒ STAR PLUS Ø32 Composto da: <ul style="list-style-type: none"> • TUBÒ Bag (dimensioni 67x51x20H cm) • Set di spazzole: spazzola snodata per spolverare; spazzola per angoli; spazzola con feltro, per tappezzeria; spazzola per radiatori, spazzola per abiti; spazzola universale con setole per pavimento da cm 30 con ruote; spazzola "Flexible Curves" cm 30 doppio uso aspira e lucida • Prolunga telescopica in alluminio 	1	€ 235,00
	AP244T KIT TUBÒ STAR Ø 32 Composto da: <ul style="list-style-type: none"> • TUBÒ Easy Sack (dimensioni 35x22x16H cm) • Set di spazzole: spazzola snodata per spolverare; spazzola per angoli; spazzola con feltro, per tappezzeria; spazzola per radiatori, spazzola per abiti; spazzola universale con setole per pavimento da cm 30 con ruote; spazzola "Flexible Curves" cm 30 doppio uso aspira e lucida; gancio in metallo porta tubo flessibile e porta TUBÒ Easy Sack • Prolunga telescopica in alluminio 	1	€ 200,00
	AP261T KIT SPECIAL Ø 32 Composto da: <ul style="list-style-type: none"> • Tubò Easy Sack (dimensioni 35x22x16H cm) • Set di spazzole: spazzola snodata per spolverare; spazzola per angoli; spazzola con feltro, per tappezzeria; spazzola universale con setole per pavimento da cm 30 con ruote; gancio in metallo porta tubo flessibile e porta TUBÒ Easy Sack • Prolunga telescopica in alluminio 	1	€ 130,00



Altri accessori e Ricambi per Spazzole Ø 32

		Q.tà conf.	Prezzo unit.
	AP330 TUBÒ Easy Sack Pratica sacca porta prolunga e porta spazzole realizzata in resistente nylon 840 denari. Dotato di chiusura con cerniera rinforzata e maniglie laterali che le permettono di essere appesa. Dimensioni prodotto: 60x110x25 cm Peso: 0,35 Kg	1	€ 24,00
	AP332 Gancio in metallo porta tubo flessibile e porta TUBÒ Easy Sack Dimensioni prodotto: 20x15,5x14 cm (LXPXH)	1	€ 31,00

Kit Wireless

Il kit è composto da un'impugnatura ergonomica (che ospita il dispositivo trasmittente) e un ricevitore che deve essere posizionato vicino alla centrale aspirante.

Pulire è bello senza fili

La domotica arricchisce il sistema TUBÒ con il Kit wireless, la soluzione ideale per tutte le situazioni in cui la predisposizione della linea di attivazione non è presente oppure è presente parzialmente o è danneggiata, permettendo l'accensione e lo spegnimento della centrale tramite una trasmittente alloggiata nell'impugnatura del tubo flessibile. Semplice e facile da usare, la tecnologia wireless di TUBÒ è compatibile con tutti gli impianti aspirapolvere.

Disponibile in abbinamento a centrali monofase Perfetto Inox TXA Perfetto TX - Unica UX - QB a parete

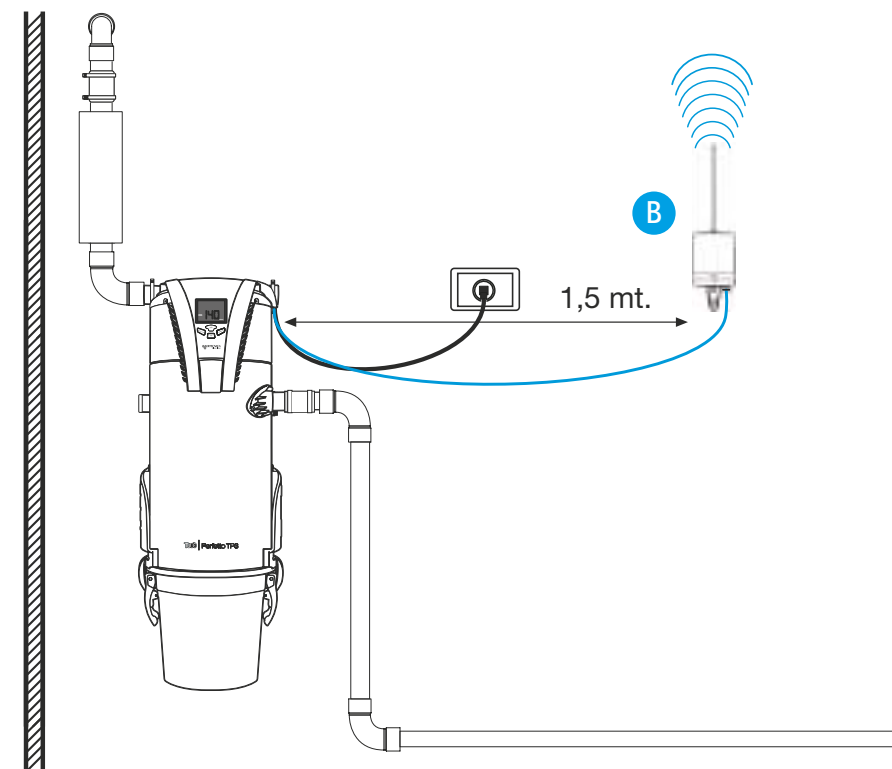

- A** IMPUGNATURA ERGONOMICA
- B** RICEVITORE WIRELESS
- C** ACCENSIONE / SPEGNIMENTO

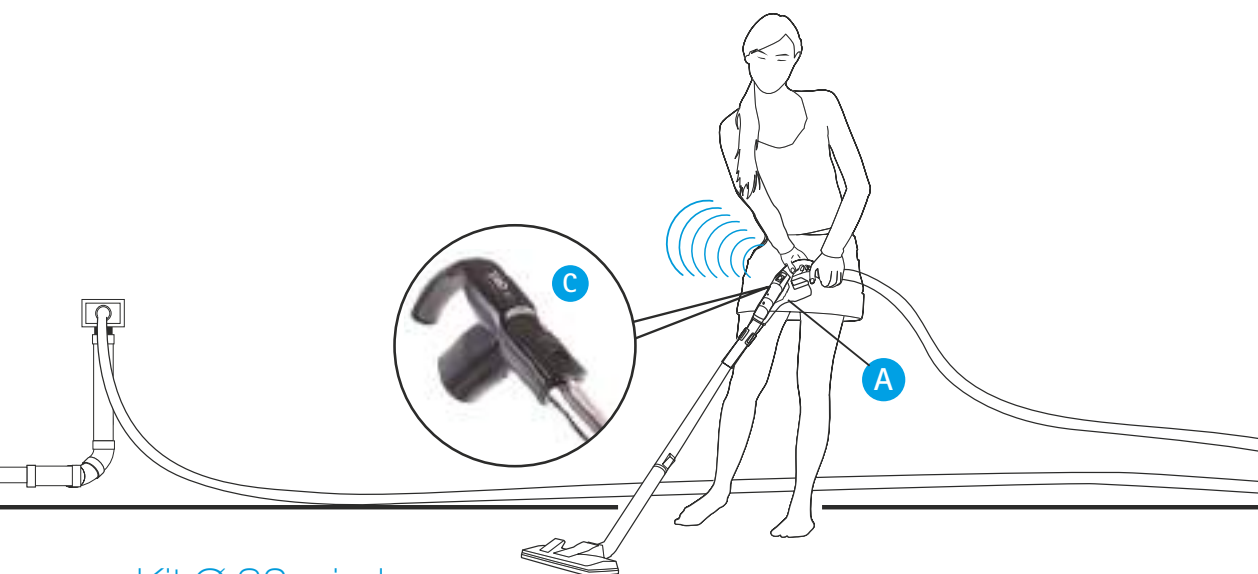

Kit Ø 32 wireless

			Q.tà conf.	Prezzo unit.
		CM184T Kit Wireless per avviamento / arresto centrali aspiranti Mod. TX - TXA Composto da: • Ricevitore Wireless n° 1 • Impugnatura ergonomica con regolatore di pressione e trasmettitore Wireless n° 1 <i>Non include tubo flessibile</i>	1	€ 400,00
		CM181T Kit Wireless per avviamento / arresto centrale aspirante QB a PARETE cod. CM330Q Composto da: • Ricevitore Wireless n° 1 • Impugnatura ergonomica con regolatore di pressione e trasmettitore Wireless n° 1 <i>Non include tubo flessibile</i>	1	€ 400,00
		CM182T Kit Wireless per avviamento / arresto centrali aspiranti monofase della linea Unica Inox UX Composto da: • Ricevitore Wireless n° 1 • Impugnatura ergonomica con regolatore di pressione e trasmettitore Wireless n° 1 <i>Non include tubo flessibile</i>	1	€ 380,00

Ricambi Kit Ø 32 wireless

			Q.tà conf.	Prezzo unit.
		CM183T Impugnatura ergonomica per tubo flessibile Ø32 con regolatore di pressione e trasmettitore Wireless Compatibile con i cod. PRATICO: AP12PR - AP15PR - K12PRT - K12WPRT; Tubo flessibile Wireless cod. CM188T e kits Wireless cod. CM186T - CM187T - CM189T	1	€ 190,00
		CM837 Radiocomando per avviamento/arresto centrale aspirante, da utilizzare con kit wireless cod. CM186 - CM187 - CM189 e i nuovi kit wireless CM186T - CM187T - CM189T Per attivazione wireless della presa VAC PAN (battiscopa) cod. PA400 - PA405 - PA407 - PA410 - PA415 - PA417	1	€ 100,00

CATALOGO/LISTINO MAI 04-21

Materiale per impianti



*Guarda il listino
in formato elettronico*



Schema generale del sistema aspirapolvere TUBÒ



Per tubi Ø 50 - Ø 63



Per tubi Ø 80 - Ø 100

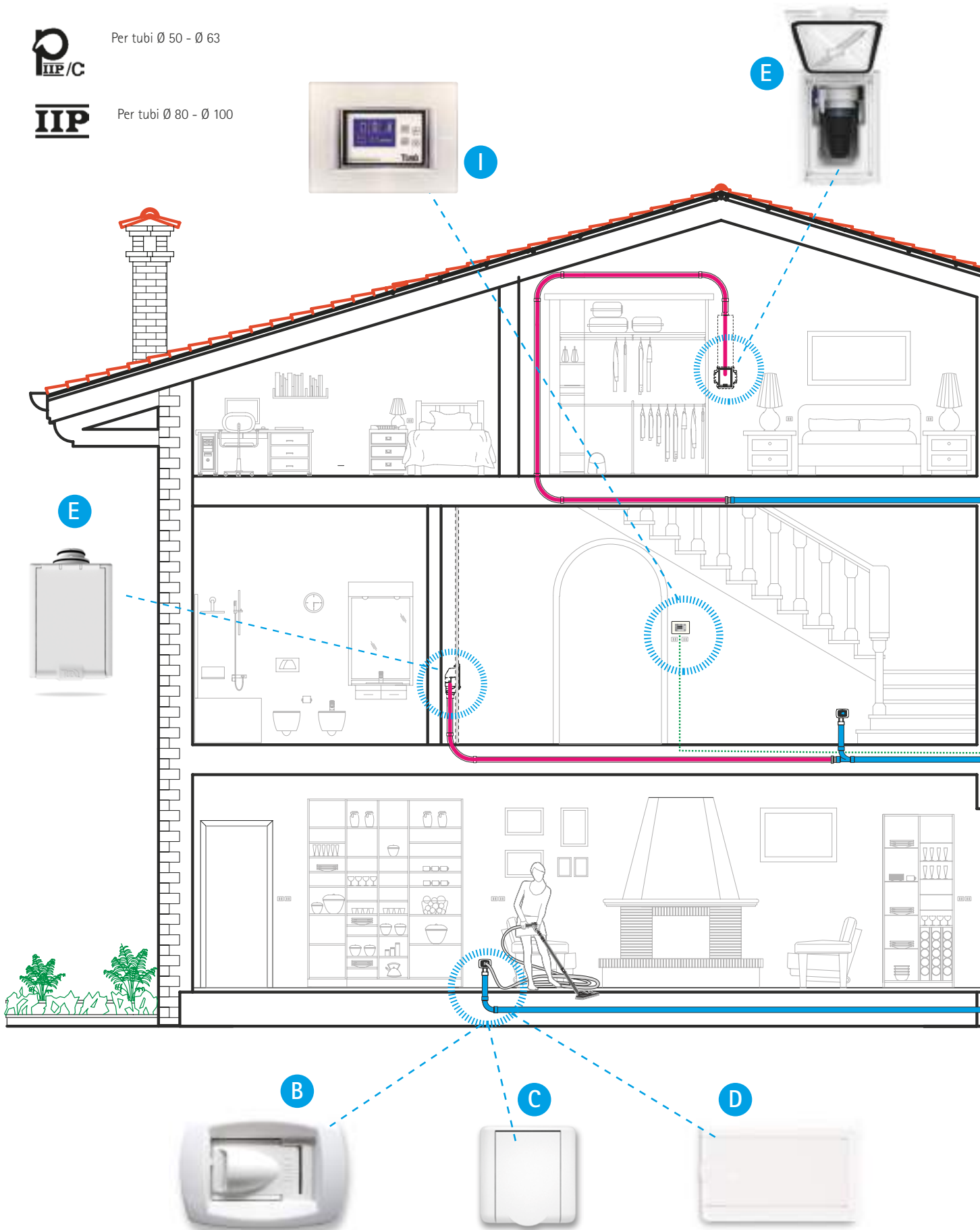

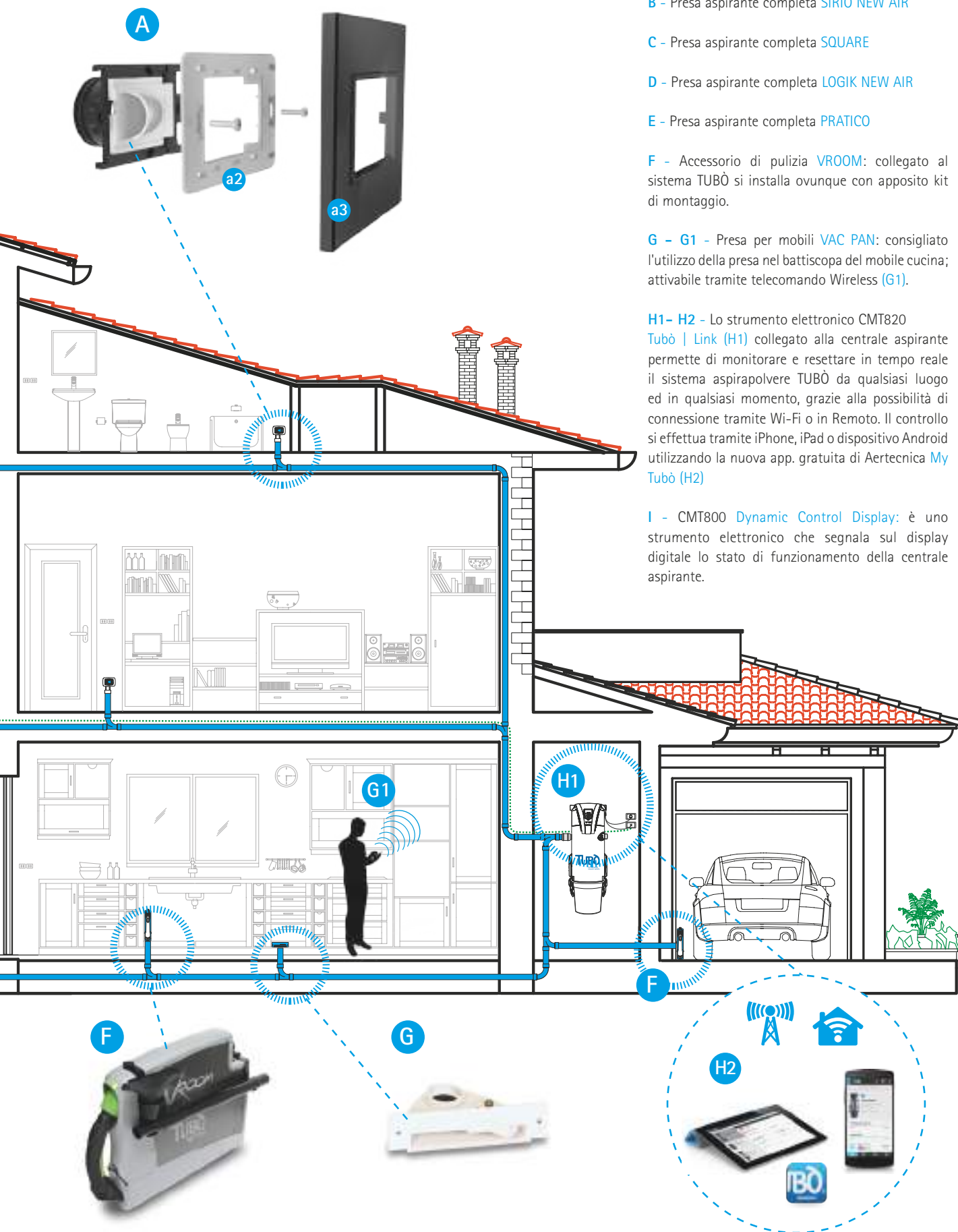

A - Corpo presa **NEW AIR** con supporto adattatore (a2) abbinabile alle placche elettriche (a3) in commercio (vedi catalogo PAA 02-21)

B - Presa aspirante completa **SIRIO NEW AIR**

C - Presa aspirante completa **SQUARE**

D - Presa aspirante completa **LOGIK NEW AIR**

E - Presa aspirante completa **PRATICO**

F - Accessorio di pulizia **VROOM**: collegato al sistema TUBÒ si installa ovunque con apposito kit di montaggio.

G - G1 - Presa per mobili **VAC PAN**: consigliato l'utilizzo della presa nel battiscopa del mobile cucina; attivabile tramite telecomando Wireless (G1).

H1- H2 - Lo strumento elettronico **CMT820 Tubò | Link (H1)** collegato alla centrale aspirante permette di monitorare e resettare in tempo reale il sistema aspirapolvere TUBÒ da qualsiasi luogo ed in qualsiasi momento, grazie alla possibilità di connessione tramite Wi-Fi o in Remoto. Il controllo si effettua tramite iPhone, iPad o dispositivo Android utilizzando la nuova app. gratuita di Aertecnica **My Tubò (H2)**

I - **CMT800 Dynamic Control Display**: è uno strumento elettronico che segnala sul display digitale lo stato di funzionamento della centrale aspirante.

Controprese PRATICO



			Q.tà conf.	Prezzo unit.
	PA070PR	Contropresa PRATICO da Ø2" PER CARTONGESSO	1	€ 19,00
	PA075PR	Contropresa PRATICO da Ø2" PER MURATURA	1	€ 115,00

Controprese New Air | Logik New Air



			Q.tà conf.	Prezzo unit.
	PA012	Contropresa NEW AIR, LOGIK NEW AIR Ø50, da incasso con raccordo curvo Già predisposte per l'installazione anche in pareti mobili/cartongesso.	30	€ 11,00
	PA022	Contropresa NEW AIR, LOGIK NEW AIR Ø50 e Ø40, da incasso con raccordo dritto Già predisposte per l'installazione anche in pareti mobili/cartongesso.	40	€ 11,00

Controprese Square



			Q.tà conf.	Prezzo unit.
	PA060	Contropresa SQUARE Ø 50, da incasso con raccordo curvo	30	€ 9,00
	PA061	Contropresa SQUARE Ø 40-Ø 50, da incasso con raccordo dritto	40	€ 9,00
	PA062	Contropresa SQUARE Ø 40-Ø 50, per cartongesso con raccordo curvo	30	€ 9,00

Contropresa TUBÒ | ROBÒ



			Q.tà conf.	Prezzo unit.
	ITR803	Contropresa TUBÒ ROBÒ Ø 50 con raccordo curvo	1	€ 9,00

Contropresa Vac Pan



			Q.tà conf.	Prezzo unit.
	PA033	Kit contropresa in acciaio per muratura presa Vac Pan. Utilizzabile con le prese aspiranti cod. PA410, PA415, PA417 Compatibile con cornici di finitura codice PA036 e PA037	1	€ 95,00

Contropresa di servizio Handy



			Q.tà conf.	Prezzo unit.
	PA050	Kit Contropresa di servizio HANDY Ø50 per muratura / cartongesso	1	€ 35,00



Materiale impiantistico per installazione centrali



Componenti per centrali Perfetto e Unica

			Q.tà conf.	Prezzo unit.
	CF080	Staffa a muro per fissaggio centrali monofase	1	€ 23,00

Predisposizioni per installazione centrali QB

	CM021Q	Cassa ad incasso in materiale plastico ad alta resistenza per centrale QB	1	€ 120,00
	CM321Q	Coibentazione per cassa ad INCASSO in materiale plastico ad alta resistenza (CM021Q) per centrale QB	1	€ 31,00
	CF330Q	Kit per installazione posteriore QB A PARETE in materiale termoplastico cod. CM330Q	1	€ 66,00

Ricambio predisposizione per installazione centrali QB

	CM822Q	Sportello provvisorio per cassa ad incasso QB in materiale termoplastico ad alta resistenza (cod. CM021Q).	1	€ 31,00
---	---------------	--	---	---------





Per tubi Ø 50 - Ø 63



Per tubi Ø 80 - Ø 100

Sets predisposizione PRATICO

		Q.tà conf.	Prezzo unit.
	TR31PR	Set predisposizione 1 Punto Presa PRATICO da Ø 2" per Cartongesso	1 € 240,00
		Composto da:	
		<ul style="list-style-type: none"> • Contropresa PRATICO da Ø 2" per cartongesso n° 1 • Tubo PVC Ø 2" PRATICO spessore mm.1,6 (al mt) (barre da mt 2) mt. 14, Curva PVC Ø 2" PRATICO a 90° FF ampio raggio n°3, Curva PVC Ø 2" PRATICO a 45° FF ampio raggio n°2, Curva PVC Ø 2" PRATICO a 22,5° FF ampio raggio n°2, Manicotto con battente PVC Ø 2" PRATICO n°6, Manicotto adattatore in ABS Ø50 M a Ø2" F n°1 • Mastice autosaldante per PVC, tubetto gr. 125 con dosatore n°1 • Preinfilato H05V-K 2x1 guaina Ø16 IMQmt. 25 • Collare in metallo tipo OHM Ø50 n°14 • Fascette di cablaggio PVC, cm 30 blu n°15 • Manuale installazione n°1 	
		<i>* I cavi presenti all'interno del preinfilato sono conformi all'aggiornamento normativo EN 50575:2014+A1:2016.</i>	

Per integrare l'impianto di servizio con presa Robò e contropresa di servizio Handy, è necessario anche il set predisposizione TR022S a pag. 11

	TR41PR	Set predisposizione 1 Punto Presa PRATICO da Ø 2" per Muratura	1 € 300,00
		Composto da:	
		<ul style="list-style-type: none"> • Contropresa PRATICO da Ø 2" per muratura n°1 • Tubo PVC Ø 2" PRATICO spessore mm.1,6 (al mt) (barre da mt 2) mt.14, Curva PVC Ø 2" PRATICO a 90° FF ampio raggio n°3, Curva PVC Ø 2" PRATICO a 45° FF ampio raggio n°2, Curva PVC Ø 2" PRATICO a 22,5° FF ampio raggio n°2, Manicotto con battente PVC Ø 2" PRATICO n°6, Manicotto adattatore in ABS Ø50 M a Ø2" F n°1 • Mastice autosaldante per PVC, tubetto gr. 125 con dosatore n°1 • Preinfilato H05V-K 2x1 guaina Ø16 IMQ mt. 25 • Fascette di cablaggio PVC, cm 30 blu n°15 • Manuale installazione n°1 	
		<i>* I cavi presenti all'interno del preinfilato sono conformi all'aggiornamento normativo EN 50575:2014+A1:2016.</i>	

Per integrare l'impianto di servizio con presa Robò e contropresa di servizio Handy, è necessario anche il set predisposizione TR022S a pag. 11





Materiale predisposizione PRATICO



		Q.tà conf.	Prezzo unit.
	TR20PR	Tubo PVC Ø2" PRATICO spessore mm.1,6 (al mt) (barre da mt 2)	1 € 3,40
	TR21PR	Manicotto con battente PVC Ø2" PRATICO	1 € 1,20
	TR212	Manicotto adattatore in ABS Ø50M a Ø2"F	1 € 2,50
	TRX28PR	Curva PVC Ø2" PRATICO a 22,5° FF Ampio Raggio	1 € 5,00
	TRX22PR	Curva PVC Ø2" PRATICO a 45° FF Ampio Raggio	1 € 9,50
	TRX25PR	Curva PVC Ø2" PRATICO a 90° FF Ampio Raggio	1 € 17,00











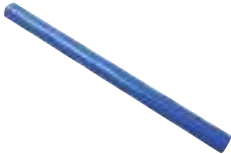





Sets predisposizione Ø 50

		Q.tà conf.	Prezzo unit.
	<p>TR022 Set predisposizione integrativo per 2 punti presa NEW AIR Ø 50</p> <p>Composto da:</p> <ul style="list-style-type: none"> • Tubo PVC Ø 50 barre da mt 2 BLU mt 14 • Contropresa New Air Ø 50 raccordo curvo n° 2 • Curva PVC a 45° FF Ø 50 BLU n° 4 - Curva PVC a 45° MF Ø 50 BLU n° 4 - Curva PVC a 90° FF Ø 50 BLU n° 3 - Derivazione PVC a 90° FF Ø 50 BLU n° 2 - Manicotto con battente PVC Ø 50 BLU n° 4 • Mastice autosaldante per PVC (tubetto da gr 125 con dosatore) n° 1 • Preinfilato H05V-K 2x1 guaina Ø 16 IMQ mt 25 • Fascette di cablaggio PVC BLU cm 30 n° 15 <p>* I cavi presenti all'interno del preinfilato sono conformi all'aggiornamento normativo EN 50575:2014+A1:2016</p>	1	€ 175,00
	<p>TR022S Set predisposizione integrativo Ø 50 1 punto presa TUBO ROBÒ e 1 punto presa di servizio HANDY</p> <p>Composto da:</p> <ul style="list-style-type: none"> • Tubo PVC Ø 50 barre da mt 2 BLU mt 14 • Contropresa Tubò Robò Ø 50 con raccordo curvo n° 1 • Kit Contropresa di servizio Handy Ø 50 n° 1 • Curva PVC a 45° FF Ø 50 BLU n° 4 - Curva PVC a 45° MF Ø 50 BLU n° 4 - Curva PVC a 90° FF Ø 50 BLU n° 3 - Derivazione PVC a 90° FF Ø 50 BLU n° 2 - Manicotto con battente PVC Ø 50 BLU n° 4 • Mastice autosaldante per PVC (tubetto da gr 125 con dosatore) n° 1 • Preinfilato H05V-K 2x1 guaina Ø 16 IMQ mt 25 • Fascette di cablaggio PVC BLU cm 30 n° 15 <p>* I cavi presenti all'interno del preinfilato sono conformi all'aggiornamento normativo EN 50575:2014+A1:2016</p>	1	€ 190,00
	<p>TR024R Set predisposizione per 3 punti presa NEW AIR Ø 50 + 1 punto presa TUBO ROBO' Ø 50</p> <p>Composto da:</p> <ul style="list-style-type: none"> • Tubo PVC Ø 50 barre da mt 2 BLU mt 22 • Contropresa New Air Ø 50 con raccordo curvo n° 3 • Contropresa per Tubò Robò Ø 50 con raccordo curvo n° 1 • Curva PVC a 45° Ø 50 BLU n° 8 • Curva PVC a 45° Ø 50 MF BLU n° 6 • Curva PVC a 90° FF Ø 50 BLU n° 5 • Derivazione PVC 90° FF Ø 50 BLU n° 4 • Manicotto con battente PVC Ø 50 BLU n° 8 • Aumento concentrico PVC Ø 50F/82F n° 1 • Griglia sfiato PVC Ø 82 n° 1 • Mastice autosaldante per PVC gr. 125 n° 1 • Preinfilato H05V-k 2x1 guaina Ø 16 IMQ mt 25 • Fascette di cablaggio PVC cm. 30 BLU n° 15 • Manuale residenziale per installazione prodotti <p>* I cavi presenti all'interno del preinfilato sono conformi all'aggiornamento normativo EN 50575:2014+A1:2016</p>	1	€ 230,00
	<p>TR025R Set predisposizione per 5 punti presa NEW AIR Ø 50 + 1 punto presa TUBO ROBO' Ø 50</p> <p>Composto da:</p> <ul style="list-style-type: none"> • Tubo PVC Ø 50 barre da mt 2 BLU mt 36 • Contropresa New Air Ø 50 con raccordo curvo n° 5 • Contropresa per Tubò Robò Ø 50 con raccordo curvo n° 1 • Curva PVC a 45° Ø 50 BLU n° 10 • Curva PVC a 45° Ø 50 MF BLU n° 8 • Curva PVC a 90° FF Ø 50 BLU n° 7 • Derivazione PVC 90° FF Ø 50 BLU n° 6 • Manicotto con battente PVC Ø 50 BLU n° 10 • Aumento concentrico PVC Ø 50F/82F n° 1 • Griglia sfiato PVC Ø 82 n° 1 • Mastice autosaldante per PVC gr. 125 n° 1 • Preinfilato H05V-k 2x1 guaina Ø 16 IMQ mt 50 • Fascette di cablaggio PVC cm. 30 BLU n° 30 • Manuale residenziale per installazione prodotti <p>* I cavi presenti all'interno del preinfilato sono conformi all'aggiornamento normativo EN 50575:2014+A1:2016</p>	1	€ 395,00







Materiale impiantistico Ø 50

			Q.tà conf.	Prezzo unit.
	TR050	Tubo PVC Ø 50, spessore mm 2,1 barra da mt 2 (al mt)	10	€ 3,70
	TR050P	Pallet 400 mt. Tubo PVC Ø 50, spessore mm 2,1 barre da mt 2 (prezzo per pallet)	400	€ 1.330,00
	TR051	Curva PVC Ø 50 a 45° MF	10	€ 2,10
	TR052	Curva PVC Ø 50 a 45° FF	10	€ 2,10
	TR055	Curva PVC Ø 50 a 90° FF	10	€ 3,30
	TR053	Derivazione PVC Ø 50 a 45° MF	10	€ 4,10
	TR054	Derivazione PVC Ø 50 a 45° FF	10	€ 4,10
	TR056	Derivazione PVC Ø 50 a 90° FF	10	€ 4,40

	TR210	Manicotto con battente PVC Ø 50	10	€ 1,10
	TR265	Aumento conico eccentrico PVC Ø 50F/63M	1	€ 4,60
	TR250	Aumento conico concentrico PVC Ø 50F/82F per griglia sfiato	1	€ 9,60
	TR310	Griglia sfiato PVC Ø 82	1	€ 2,30
	TR316	Griglia sfiato quadrata con paratia	1	€ 20,50
	TR330	Tappo di chiusura PVC Ø 50	1	€ 7,00
	TR335	Tappo d'ispezione a vite PVC Ø 50	1	€ 4,80

Materiale impiantistico Ø 63



			Q.tà conf.	Prezzo unit.
	TR060	Tubo PVC Ø 63, spessore mm 3 barra da mt 2 (al mt)	2	€ 7,50
	TR061	Curva PVC Ø 63 a 45° MF	30	€ 5,60
	TR062	Curva PVC Ø 63 a 45° FF	30	€ 5,60
	TR063	Derivazione PVC Ø 63 a 45° MF	20	€ 11,00
	TR064	Derivazione PVC Ø 63 a 45° FF	15	€ 11,00
	TR215	Manicotto con battente PVC Ø 63	20	€ 3,50
	TR275	Aumento conico eccentrico PVC Ø 63F/80M	1	€ 7,90
	TR255	Aumento conico concentrico PVC Ø 63F/82F da abbinare al cod. TR315 Griglia sfiato FINO AD ESAURIMENTO SCORTE	1	€ 11,70
	TR310	Griglia sfiato PVC Ø 82	1	€ 2,30
	TR340	Tappo d'ispezione a vite PVC Ø 63	1	€ 17,50









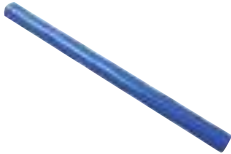

Materiale impiantistico Ø 80

			Q.tà conf.	Prezzo unit.
	TR080	Tubo PVC Ø 80, spessore mm 3 barra da mt 2 (al mt)	2	€ 9,60
	TR081	Curva PVC Ø 80 a 45° MF	1	€ 6,70
	TR082	Curva PVC Ø 80 a 45° FF	1	€ 6,70
	TR083	Derivazione PVC Ø 80 a 45° MF	1	€ 17,00
	TR084	Derivazione PVC Ø 80 a 45° FF	1	€ 17,00
	TR225	Manicotto con battente PVC Ø 80	1	€ 6,40
	TR285	Aumento conico eccentrico PVC Ø 80F/100M	1	€ 10,50
	TR260	Aumento conico concentrico PVC Ø 82F/100F per griglia sfiato	1	€ 9,90
	TR315	Griglia sfiato PVC Ø 100	1	€ 3,20
	TR350	Tappo d'ispezione a vite PVC Ø 80	1	€ 18,20









Materiale impiantistico Ø 100

			Q.tà conf.	Prezzo unit.
	TR100	Tubo PVC Ø 100, spessore mm 3 barra da mt 2 (al mt)	2	€ 14,50
	TR101	Curva PVC Ø 100 a 45° MF	1	€ 14,00
	TR102	Curva PVC Ø 100 a 45° FF	1	€ 14,00
	TR103	Derivazione PVC Ø 100 a 45° MF	1	€ 18,50
	TR104	Derivazione PVC Ø 100 a 45° FF	1	€ 22,00
	TR230	Manicotto con battente PVC Ø 100	1	€ 5,70
	TR355	Tappo d'ispezione a vite PVC Ø 100	1	€ 20,00
	TR315	Griglia sfiato PVC Ø 100	1	€ 3,20





Materiale Impiantistico di Fissaggio

			Q.tà conf.	Prezzo
	CF103	Mastice autosaldante per PVC, tubetto gr. 125 con dosatore	1	€ 11,00
	CF105	Mastice autosaldante per PVC, barattolo gr. 250 con pennello rotativo	1	€ 18,00
	CF108	Mastice autosaldante per PVC, barattolo gr. 500 con pennello rotativo	1	€ 31,00
	CF210	Collare in ferro Ø 50 leggero, con tassello bloccaggio rigido	10	€ 4,00
	CF220	Collare in ferro Ø 63 leggero, con tassello bloccaggio rigido	10	€ 4,80
	PE410	Fascette di cablaggio PVC, cm 30 blu (Conf. 100 pezzi)	100	€ 0,10
	PE415	Fascette di cablaggio PVC, cm 36 bianche (Conf. 100 pezzi)	100	€ 0,16

Componenti Elettrici



			Q.tà conf.	Prezzo unit.
	PE110	Preinfilato H05V-K 2x1 guaina Ø 16 IMQ da mt 100 (al mt)* <small>* I cavi presenti all'interno del preinfilato sono conformi all'aggiornamento normativo EN 50575:2014+A1:2016</small>	100	€ 2,00
	PE111	Preinfilato H05V-K 2x1 guaina Ø 16 IMQ da mt 25 (al mt)* <small>* I cavi presenti all'interno del preinfilato sono conformi all'aggiornamento normativo EN 50575:2014+A1:2016</small>	25	€ 1,80
	PE112	Preinfilato H05V-K 2x1 guaina Ø 16 IMQ da mt 50 (al mt)* <small>* I cavi presenti all'interno del preinfilato sono conformi all'aggiornamento normativo EN 50575:2014+A1:2016</small>	50	€ 1,90
	PE115	Preinfilato H05V-K 2x1,5 guaina Ø 16 IMQ da mt 100 (al mt)* <small>* I cavi presenti all'interno del preinfilato sono conformi all'aggiornamento normativo EN 50575:2014+A1:2016</small>	100	€ 2,62
	PE130	Preinfilato H05V-K 4x1 guaina Ø 16 IMQ da mt 25 per pannello REMOTE (cod. CM842), Kit Pannello Remote (cod. CM8890), Dynamic Control Display (cod. CMT800) (al mt)* <small>* I cavi presenti all'interno del preinfilato sono conformi all'aggiornamento normativo EN 50575:2014+A1:2016</small>	25	€ 3,30
	PE280	Morsettoni di cablaggio tipo E23	100	€ 0,24
	PE285	Morsettoni di cablaggio tipo E25	100	€ 0,28